

用戶手冊

彩色顯示器

型號：E988

請在顯示器後面的標籤中查看型號名稱。

目錄

重要資訊.....	2	建議的使用和維護.....	8
-----------	---	---------------	---

第1章 安裝

設定概觀.....	10	方向.....	15
裝載（針對客戶）.....	13	通風需求.....	17
變更標誌裝飾位置.....	13	連接安裝附件.....	18
裝載（適用於受訓過的安裝人員）.....	14	安裝和拆卸選購桌面支架.....	19

第2章 零件名稱和功能

控制面板.....	21	無線遙控器.....	23
端子面板.....	22		

第3章 連接

接線圖解.....	25	內部視訊來源.....	29
連接至個人電腦.....	26	媒體播放程式.....	29
使用 HDMI 連接至媒體裝置.....	27	連接 USB 裝置.....	29
HDMI-CEC 命令.....	28		

第4章 基本作業

電源開啟和關閉模式.....	31	顯示資訊 OSD.....	34
電源指示燈狀態.....	31	切換聲音模式.....	34
耗電模式.....	31	切換畫面模式.....	34
選取 [RS-232C] 進行控制並將 [電源供應] 和 [快速啟動] 設定為 [關] 時.....	31	設定外觀比例.....	35
選取 [網路] 進行控制並將 [電源供應] 和 [快速啟動] 設定為 [關] 時.....	32	OSD（螢幕顯示）控制.....	36
遙控器的操作範圍.....	33	使用媒體播放程式功能表.....	38

第5章 進階作業

建立電源排程.....	42	設定安全性與鎖定顯示器控制.....	44
使用畫面模式.....	43	鎖定按鈕控制.....	45

第6章 外部控制

透過 RS-232C 控制顯示器.....	48	HTTP 瀏覽器.....	50
透過 LAN 控制顯示器.....	49	命令.....	54

第7章 疑難排解

當顯示器發生問題時.....	56	其他（遙控器、揚聲器）.....	58
未顯示任何內容.....	56	其他（透過 RS-232C 或 LAN 進行連接時）.....	59
影像未正確顯示.....	57	使用媒體播放程式時.....	59
出現了指示或警示畫面.....	58	使用視訊裝置時.....	59
其他（連接至電腦時）.....	58		

第8章 規格

相容的訊號清單.....	61	E988.....	62
--------------	----	-----------	----

附錄 A 商標和軟體授權

附錄 B 外部資源

附錄 C OSD 控制清單

視訊設定.....	66	控制設置.....	71
聲音設定.....	68	Media Player.....	72
設置.....	69	定時.....	73

附錄 D 製造商的回收和能源資訊

舊 NEC 產品的處置.....	75	關於與 AV 端子搭配使用的轉換纜線.....	76
節能.....	75		

纜線資訊

小心： 請使用本產品隨附的指定纜線，以免無線電和電視接收受到干擾。
對於迷你 D-sub 15 針腳和 USB，請使用具有鐵氧體磁芯的屏蔽式訊號線。
對於 HDMI 和 AV 纜線，請使用屏蔽式訊號線。
使用其他類型的纜線和轉接器，可能導致訊號接收問題。

FCC 資訊

警告： 聯邦通信委員會不允許對本手冊中的裝置進行任何修改或變更（但 Sharp NEC Display Solutions of America, Inc. 指定的裝置除外）。若不遵守這項政府規定可能會讓您操作此設備的權限無效。

本設備已經過測試而且符合類別 B 數位裝置的限制（根據 FCC 規則的第 15 部分）。這些限制設定成提供住宅安裝中有害干擾的合理保護。此設備會產生、使用，而且可以放射無線射頻能，而且，如果未依指示安裝和使用，則可能會導致無線電交流的有害干擾。不過，無法保證在特定安裝中不會發生干擾。如果此設備確實導致無線電和電視接收的有害干擾（可能取決於關閉和開啟設備），則鼓勵使用者透過下列一或多個方法來嘗試更正干擾：

- 適應或重新定位接收天線。
- 增加設備與接收器之間的區隔。
- 將設備連接至與連接接收器不同的電路上的電源插座中。
- 請連絡您的經銷商或有經驗的無線電/電視技術人員以取得協助。

必要時，使用者應該連絡經銷商或有經驗的無線電/電視技術人員以取得其他建議。

下列由聯邦通信委員會所準備的小冊子可能對使用者有幫助：「如何識別和解決無線電-電視干擾問題」。本小冊子可從下列位置取得：U.S. Government Printing Office, Washington, D.C., 20402, Stock No. 004-000-00345-4。

供應商規範宣告

本裝置符合 FCC 規則的第 15 部分。作業受限於下列兩個條件。(1) 本裝置不會導致有害干擾，而且 (2) 此裝置必須接受任何收到的干擾，包括可能導致不想要作業的干擾。

 **美國負責方：** Sharp NEC Display Solutions of America, Inc.
地址： 3250 Lacey Rd, Ste 500
Downers Grove, IL 60515
電話號碼： (630) 467-3000
產品類型： LCD 顯示器
設備分類： B 類週邊設備
型號： E988

- 本產品的主要設計用途是用作辦公室或家庭環境的資訊技術設備。
- 本產品用於連接電腦，而不是用於顯示電視廣播訊號。



注意： (1) 未經許可，不得部分或全部翻印本手冊的內容。
(2) 本手冊的內容如有變更，恕不另行通知。
(3) 本手冊的編寫經過精心斟酌；不過，如果您注意到任何疑點、錯誤或疏漏，請與我們連絡。
(4) 本手冊中顯示的影像僅供參考。如果影像與實際產品不一致，則以實際產品為準。
(5) 無論第 (3) 與 (4) 條規定如何，我們就使用本裝置所導致利潤損失或其他事項的任何索賠概不負責。
(6) 所有地區都會提供本手冊，因此它們可能包含其他國家/地區的相關描述。

商品名稱：液晶顯示器、生產國別：中國
進口商/委製廠：台灣恩益禧股份有限公司
進口商地址：台北市中山區南京東路二段167 號7 樓
進口商電話：02-8500-0000 (代表號)
委製廠名：Sharp NEC Display Solutions, Ltd.



重要資訊

安全預防措施和維護

為取得最佳效能，請在設定和使用LCD COLOR MONITOR時注意下列各項：





關於符號

為了確保本產品的安全和正確使用，本手冊使用數個符號來防止您和其他人受到傷害，以及財產的損壞。符號和其意義描述如下。請務必先完整了解它們，再閱讀本手冊。

 警告	未注意本符號以及錯誤地處理本產品可能會導致造成主要傷害或死亡的意外。
 小心	未注意本符號以及錯誤地處理本產品可能會導致人身傷害或周圍財產的損害。

符號範例

	此符號表示警告或注意。
	此符號表示禁止的動作。
	此符號表示強制的動作。

 警告	
 拔下電源線	如果產品故障，則請拔出電源線。 如果產品冒煙或發出強烈氣味或聲音，或者如果產品掉落或機殼損壞，則請關閉產品電源，然後從電源插座拔出電源線。請連絡經銷商進行修復。 絕對不要自行嘗試修復產品。這麼做十分危險。
 請勿改裝	請勿開啟或拆卸產品的機殼。 請勿拆解產品。 產品有高電壓區域。打開或拆卸產品機殼以及改裝產品可能導致觸電、火災或其他風險。 應請合格的維修人員進行所有維修工作。
 禁止	如果產品有結構損害，請勿使用。 如果您注意到任何結構損害（例如裂痕或不自然的擺動），應請合格的維修人員進行維修工作。如果在此狀態下使用產品，產品可能會掉落或導致人身傷害。



警告

處理電源線。



禁止

- 請勿刮傷或修改電源線。
- 請勿在電源線上放置重物。
 - 請勿讓產品的重量壓在電線上。
 - 請勿使用地毯等物品蓋住電源線。
 - 請勿太用力折彎、扭轉或拉出電源線。
 - 請勿對電源線加熱。

請小心處理電源線。損害電源線可能會導致火災或觸電。若電線損壞（芯線裸露或電線損壞等），請關閉本產品的電源，然後從電源插座拔除電源線。請洽詢您的經銷商以進行更換。



請勿觸碰

如果您聽到打雷聲，請勿接觸電源插頭。
這麼做可能導致觸電。



請勿以濕手觸摸

請勿使用潮溼的手來連接或切斷電源線。
其可能會導致觸電。



務必執行

請依據電源線表格來使用此產品所提供的電源線。請勿超過產品安裝位置的指定電源電壓。不然可能會導致火災或觸電。請參考規格中的電源電壓資訊。
若本產品並未隨附電源線，請聯絡我們。對於所有其他情況，請使用插頭樣式與產品所在位置的電源插座符合的電源線。相容的電源線對應至電源插座的 AC 電壓，而且購買國家/地區的安全標準已予以核准，且符合該安全標準。



必須接地

本設備是按照電源線接地的使用情形所設計的。請確保將電源線直接連接到牆裝電源插座並適當接地。請勿使用 2 腳插頭轉換轉接器。



務必執行

若要正確安裝，強烈建議委託受過培訓服務人員進行安裝。
未遵循標準安裝程序可能會導致產品的損害或是使用者或安裝者的傷害。



務必執行

請依據下列資訊來安裝產品。
在沒有桌面支架或其他裝載附件支撐的情況下，不能使用或安裝本產品。
運輸、移動或安裝產品時，請儘量多人進行（四人或更多）並握住四個把手，以便能夠在不造成人身傷害或產品損壞的情況下抬起產品。

- 要將顯示器安裝在天花板或牆壁上，請使用可安裝螺絲的起重裝置。請勿僅由人力抬起產品。產品可能掉落造成人身傷害。
- 「請勿」在具有桌上型支架的地板上使用本產品。請在桌面上使用本產品，或安裝用於支撐的配件。

請參閱選配裝載設備隨附的指示，來了解連接或拆卸的詳細資訊。
請勿蓋住產品的通風孔。產品安裝不當可能會導致產品損壞、觸電或火災。
請勿在下列位置安裝產品：

- 通風不良的空間。
- 接近散熱器、其他熱源或太陽直接照曬。
- 持續震動的區域。
- 潮濕、多灰塵、充滿蒸汽，或多油的區域。
- 具有腐蝕性氣體（二氧化硫、硫化氫、二氧化氮、氯氣、氨氣、臭氧等）的環境。
- 戶外。
- 高溫、濕度變化快速且可能發生凝結的環境。
- 天花板或牆壁的強度不足以支撐產品和裝載配件。

請勿將產品顛倒過來安裝。

警告

防止因地震或其他震動而傾斜或掉落。
為了防止因地震或其他震動傾斜所導致的人身傷害或產品損害，請務必在穩定的位置安裝產品，並採取措施來防止掉落。
防止掉落和傾斜的措施是為了降低傷害的風險，但不保證可有效對抗所有地震。

此產品可能會傾斜，造成人身傷害。

- 搭配使用產品與選用的桌面支架時，請使用可支撐產品重量的繩索或鏈條，將產品固定到牆壁，以防止產品掉落。
根據桌面支架，支架具有防止傾斜的結構。請參閱桌面支架手冊。
- 請務必先將繩索或鏈條從牆上拆下，再移動產品，以防止人身傷害或產品損害。

產品可能會掉落，導致人身傷害。

- 請勿嘗試使用安裝安全鋼絲來掛起產品。
- 請在牆壁或天花板上，強度足以支撐產品重量的區域安裝產品。
- 使用掛鉤、有眼螺絲或裝載零件等裝載配件準備好產品，然後使用安全鋼絲固定產品。安全鋼絲不可以太緊。
- 請先確定裝載配件的強度足以支撐產品重量，再進行安裝。

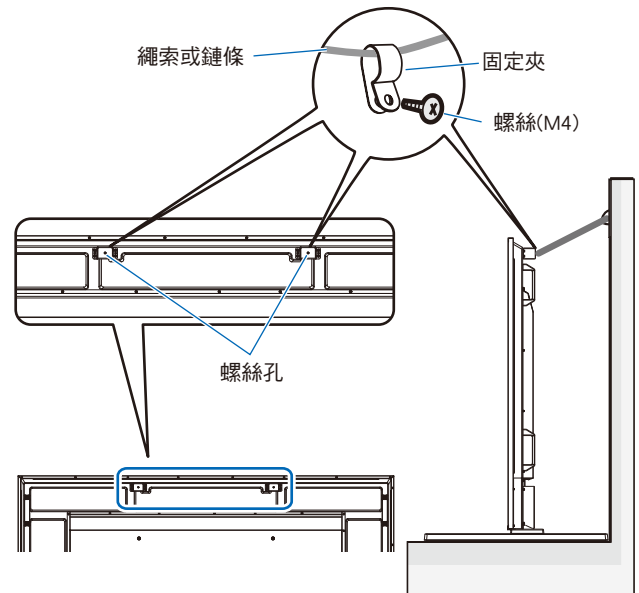

穩定性風險。

產品可能會掉落，因而導致嚴重人身傷害或死亡。為了防止傷害，必須依據安裝指示，將本產品穩固地連接至地板/牆壁。

您可透過採取一些簡單的預防措施來避免許多傷害（特別是發生在兒童身上的傷害），例如：

- 「務必」使用支架，或產品組合製造商建議的安裝方法。
- 「務必」使用可穩固支撐產品的家具。
- 「務必」確保沒有將產品懸掛在支撐家具的邊緣。
- 「務必」教育兒童，讓其了解為摸到產品或其控制器而攀爬家具的危險性。
- 「務必」安排與產品連接的電源線和纜線的路線，讓他們不會絆倒人、拉扯或纏住。
- 「請勿」將產品放在不穩固的位置。
- 「請勿」在沒有將家具和產品固定至適當的支撐物時，將產品放在位置較高的家具（例如，櫥櫃或書櫃）。
- 「請勿」將產品放在可能放置在產品和支撐家具之間的布或其他物質。
- 「請勿」將可能誘使兒童攀爬的物體（例如玩具或遙控器），放在產品上方或產品放置所在的家具上。

如果現有的產品將保持原狀並重新定位，則以上相同的考量事項應適用。



禁止

請勿將此產品放置在傾斜或不穩定的手推車、支架或桌子上。這麼做可能會導致掉落或傾斜，並導致人身傷害。



禁止



請勿將任何種類的物體插入至機殼的插槽。這麼做可能會導致觸電、火災或產品故障。將這些物體遠離孩童和嬰兒。
若異物進入機櫃槽，請關閉本產品的電源，然後從電源插座拔除電源線。請聯絡您的經銷商以尋求維修服務。



請勿弄濕

請勿讓任何液體濺到機殼，也不要靠近水的位置使用本產品。
立即關閉電源並從牆上插座拔出產品，然後請合格的維修人員進行維修工作。這樣可能會導致觸電或火災。
請勿將產品安裝在空調等會排水的設備下方。











警告

 禁止	清理產品時，請勿使用易燃氣體噴霧器來移除灰塵。這麼做可能會導致火災。
 禁止	使用本顯示器不得伴隨可直接導致死亡、人身傷害、嚴重身體傷害或其他損失的致命風險或危險，包括核設施中的核反應控制、醫療生命支持系統以及武器系統中的導彈發射控制。
 務必執行	使用過度恐傷害視力。

小心

處理電源線。	
 務必執行	顯示器應該安裝在靠近電源插座的位置，以方便插拔電源線。
 務必執行	將電源線連接至產品的 AC IN 端子時，請確定完全密實地插入連接器。 電源線連接不完整可能導致插頭過熱；它會讓灰塵進入插頭連接處，進而導致火災。觸碰未完全插入插頭的針腳可能會導致觸電。使用螺絲和固定夾，將電源線固定到產品，以防止連接鬆脫。（建議的固定力：120 - 190 N·cm）。
 務必執行	按照以下方式處理電源線以避免火災或觸電。 <ul style="list-style-type: none">· 連接或切斷電源線時，請握住電源線的插頭來拉出電源線。· 在清潔產品之前或打算長時間不使用產品時，請從電源插座上拔下電源線。· 當電源線或插頭髮熱或損壞時，請從電源插座上拔下電源線，並聯絡合格的維修人員。
 務必執行	請使用柔軟的乾布，定期清除電源線的灰塵。
 務必執行	移動產品之前，請確定關閉產品電源，然後從電源插座拔出電源線，並確認將產品連接到其他裝置的所有纜線皆已中斷連接。
 禁止	請勿使用帶有電源龍頭的電源線。 增加延長線可能會因過熱而導致火災。
 禁止	請勿捆綁電源線和 USB 纜線。 這樣可能會聚熱並導致火災。
 禁止	請勿使用過高電壓來連接 LAN。 使用 LAN 纜線時，請勿使用可能具有過高電壓的接線連接至週邊設備裝置。LAN 連接埠上的過高電壓可能導致觸電。
 禁止	請勿爬到產品安裝所在的桌子上。如果附有輪子的桌子未適當鎖定桌輪，則請勿在該桌子上安裝產品。產品可能會掉落，因而導致產品損害或人身傷害。
 務必執行	選用桌面支架的安裝、拆卸和高度調整。 <ul style="list-style-type: none">· 安裝桌面支架時，請小心處理裝置，以避免夾到您的手指。· 在錯誤的高度安裝產品可能會導致傾斜。 請在適當的高度安裝產品，以防止人身傷害或產品損害。

小心

 禁止	請勿推擠產品或攀爬到產品上。請勿抓取或依附在產品上。請勿用硬物摩擦或敲擊產品。產品可能會掉落，因而導致產品損害或人身傷害。
 禁止	請勿撞擊或撞擊螢幕。 請勿用尖頭物體按壓螢幕。 它可能導致產品嚴重損壞或人身傷害。
 務必執行	不正確使用電池可能會導致漏出或爆裂。 <ul style="list-style-type: none">只能使用指定的電池。裝入電池，將每個電池的 (+) 和 (-) 符號對齊電池區間的 (+) 和 (-) 符號。請勿混合使用電池品牌。請勿合併使用新和舊電池。這可能會縮短電池壽命，或導致電池液體漏出。立即移除無用的電池，防止電池酸液漏出到電池區間。 如果洩漏的電池液沾到您的皮膚或衣服上，請立即徹底沖洗。如果不慎進入您的眼睛，請洗淨眼睛，不要揉眼睛，並且立即就醫。洩漏的電池液進入您的眼睛或衣服可能會刺激皮膚或傷害您的眼睛。如果長時間不使用遙控器，請取出電池。將電池放在極高溫的周遭環境，或是放在極低氣壓的環境，都可能造成爆裂或可燃性液體或氣體洩漏。妥善處理耗盡的電池。將電池丟入水中、火中或烘烤爐中，或以機械方式壓碎、切割或改裝電池，可能會導致爆炸。不要讓電池短路。不要將電池充電。提供的電池無法充電。處置電池時，請連絡經銷商或當地相關機構。
 禁止	請勿長時間接觸產品變熱的部分。否則可能會導致低溫灼傷。
 務必執行	在受控發光環境下適合娛樂用途，需避免來自螢幕反光的干擾。
 務必執行	我們建議至少每月一次將通風孔擦拭乾淨。不這麼做可能會導致火災、觸電或產品損壞。
 務必執行	為了確保產品的可靠性，請至少一年清理機殼後面的通風孔一次，以移除污垢和灰塵。不這麼做可能會導致火災、觸電或產品損壞。
 務必執行	避免在極端溫度和濕度的位置。否則可能會導致火災、觸電或產品損壞。此產品的使用環境如下： <ul style="list-style-type: none">作業溫度：0 °C 到 40 °C/32 °F 到 104 °F/ 濕度：20 到 80% (無冷凝)儲存溫度：-20 °C 到 60 °C/-4 °F 到 140 °F/ 濕度：10 到 90% (無冷凝)
 務必執行	使用30分鐘請休息10分鐘。
 禁止	未滿2歲幼兒不看螢幕，2歲以上每天看螢幕不要超過1小時。

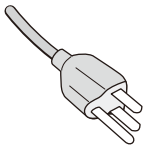
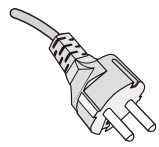
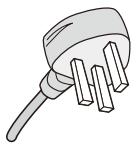
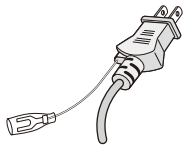
插頭類型	北美洲	歐洲大陸	英國	日本
插頭形狀				
地區	美國 / 加拿大	歐盟	英國	日本
電壓 (V)	120*	230	230	100

* 請在 125 V 以下的電源供應器使用此電源線。

注意： 此產品只能在購買國家/地區運作。

本顯示器的工作電源為 100-240 伏特、50-60 Hz AC 電流。請將電源線插入 100-240 伏特、50-60 Hz 電源插座中。電源插頭用作斷開設備，應保持隨時可插拔狀態。

建議的使用和維護

建議的使用

人體工學

為了實現最大人體工學效益，建議執行下列動作：

- 若要獲得顯示器的最佳效能，請預留 20 分鐘進行暖機。避免在顯示器上長期重現靜止圖案，以免影像暫留（影像作用之後）。
- 聚焦至少 5 英尺遠的物件，定期讓您的眼睛休息。經常閃爍。
- 將顯示器定位在窗戶和其他光源的 90° 角，將刺眼的強光和反光減到最少。
- 調整顯示器的亮度、對比度和銳度控制，以增強可讀性。
- 進行定期眼睛檢查。
- 搭配使用預設「大小」和「位置」控制與標準輸入訊號。
- 使用預設顏色設定。
- 使用非交錯訊號。
- 請勿在深色背景檢視藍色圖案。這很難查看，而且可能會因對比不足而導致眼睛疲勞。

維護

清理 LCD 螢幕。

- LCD 螢幕有灰塵時，請使用軟布輕輕擦拭。
- 使用不起毛的非研磨布來清理 LCD 螢幕表面。避免使用任何清潔液或玻璃清潔器！
- 請勿使用硬或研磨的材質來擦拭 LCD 螢幕。
- 請勿重壓 LCD 螢幕表面。
- 請勿使用 OA 清潔器，因為它將導致 LCD 螢幕表面變質或褪色。

清理機殼

- 拔出電源供應器。
- 用軟布輕輕擦拭機殼。
- 若要清理機殼，請使用中性洗潔劑和水來弄濕軟布，接著擦拭儲藏櫃，然後使用乾布擦拭。

注意：「請勿」使用苯稀釋劑、鹼性洗潔劑、酒精系列洗潔劑、玻璃清潔器、蠟、拋光清潔器、洗衣粉或殺蟲劑進行清理。橡膠或乙烯基不應長期接觸機殼。這些類型的液體和材料可能會導致表漆褪色、破裂或脫落。

本章包含：

- ⇒ 「設定概觀」（在第 10 頁）
- ⇒ 「裝載（針對客戶）」（在第 13 頁）
- ⇒ 「變更標誌裝飾位置」（在第 13 頁）
- ⇒ 「裝載（適用於受訓過的安裝人員）」（在第 14 頁）
- ⇒ 「方向」（在第 15 頁）
- ⇒ 「通風需求」（在第 17 頁）
- ⇒ 「連接安裝附件」（在第 18 頁）
- ⇒ 「安裝和拆卸選購桌面支架」（在第 19 頁）

請在安裝前仔細閱讀「重要資訊」。

注意：

有關包裝物品清單，請參閱安裝手冊。

產品保證未涵蓋因安裝不當所導致的損害。不遵循這些建議可能會導致保證無效。

設定概觀

1. 決定安裝位置

注意: 若要避免刮傷 LCD 面板，在安裝顯示器架或裝載附件時，請一律先在桌上放置軟布（例如比顯示器的螢幕區域還大的毯子），再將顯示器面朝下放置。

2. 安裝遙控器電池

遙控器是由兩個 1.5 V 4號電池供電。

安裝或更換電池：

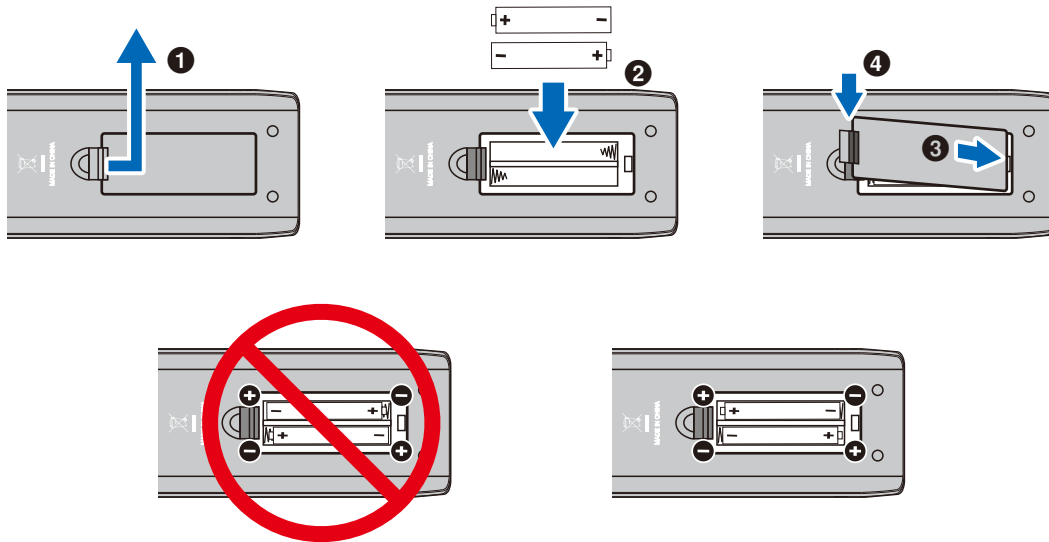

- 注意:**
- 根據其情況而定，遙控器附帶電池的電量可能會很快耗盡。因此，請儘早更換新電池。
 - 如果您準備長時間不使用遙控器，請取出電池。
 - 只能使用錳電池或堿性電池。

3. 連接外部設備

- 若要保護外部設備，請先關閉主要電源，再進行連接。
- 請參閱設備使用者手冊，以取得進一步資訊。

注意: 開啟顯示器或其他外部設備時，請不要連接/切斷纜線，因為這樣可能會導致遺失影像。

4. 連接供應的電源線

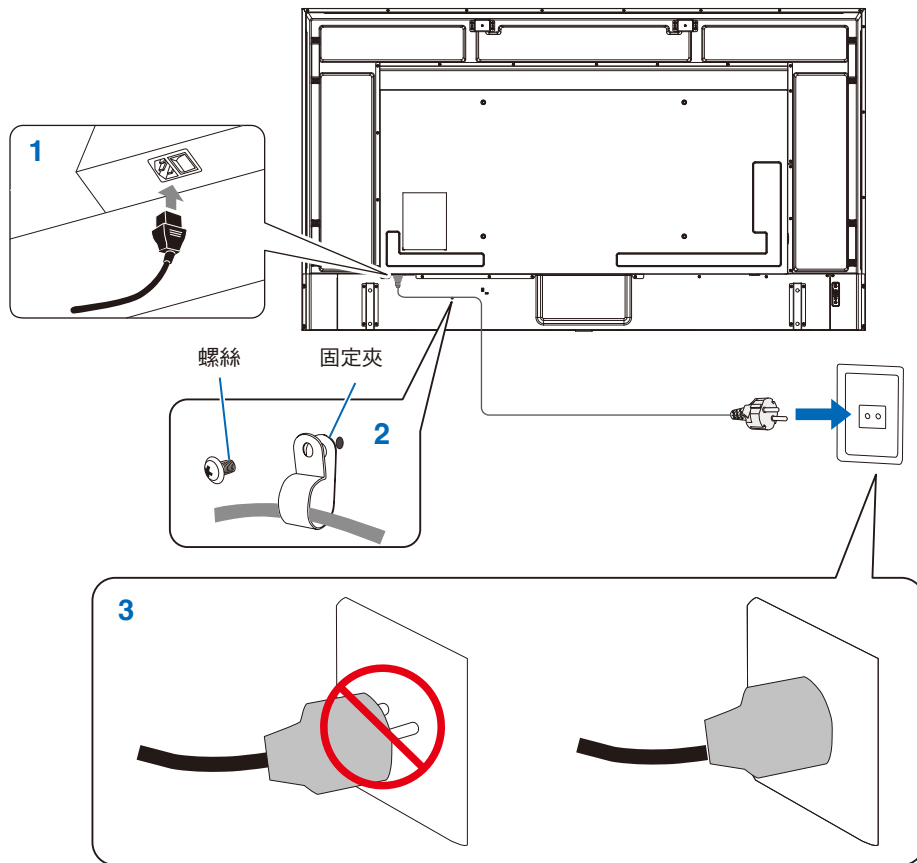

5. 纜線資訊

小心： 請使用本產品隨附的指定纜線，以免無線電和電視接收受到干擾。
對於迷你 D-sub 15 針腳和 USB，請使用具有鐵氧體磁芯的屏蔽式訊號線。
對於 HDMI 和 AV 纜線，請使用屏蔽式訊號線。
使用其他類型的纜線和轉接器，可能導致訊號接收問題。

6. 開啟電源按鈕

在開啟電腦或外部設備之前，請先打開顯示器電源。

7. 操作連接的外部設備

選取顯示器的輸入來源，以在螢幕上顯示來自外部設備的視訊。

8. 調整聲音

需要時，請調整音量。

9. 調整畫面設定

使用 HDMI 輸入端子時，請在 [設定] OSD 功能表 [HDMI設定] 下 [EDID] 中的 [模式0]、[模式1] 和 [模式2] 之間選擇合適的設定。



10. 建議的調整

用於此顯示器的背光壽命有限，其亮度會隨著使用時間而降低。

此外，如果長時間顯示同一個靜止影像，則可能會發生「影像暫留」。「影像暫留」是在影像已變更後 LCD 的影像仍保持可見的現象。

您可透過變更螢幕來逐漸消除「影像暫留」，但如果相同畫面的顯示時間太長，「影像暫留」將不會消失。

為避免縮短顯示器的壽命，請考慮以下幾點：

- 在不使用時，關閉顯示器的主電源。
- 使用主單元上的  按鈕或遙控器上的  按鈕，將顯示器設為待命模式。
- 如果您將玻璃或壓克力材質的保護蓋覆蓋在主要裝置的面板表面，面板表面會密封，而內部溫度將會上升。使用電腦的電源管理功能或降低顯示器的亮度，避免內部溫度上升。
- 使用 OSD 功能表中的 [定時]，以在需要時自動開啟顯示器或將其設為待命模式。

注意： 使用定時功能時，請在 [Schedule] (定時) OSD 功能表中設定 [Current Time settings] (時間設定)。

裝載（針對客戶）

請連絡您的供應商，因為他們可能可以提供合格安裝專業人員的名單。將產品裝載在牆壁或天花板上以及雇用技術人員是客戶的責任。

維護

- 定期檢查裝載設備是否有鬆開的螺絲、空隙、變形或可能發生的其他問題。如果偵測到問題，則請諮詢合格的維修人員或供應商進行維修。
- 根據環境而定，由於自然退化的關係，裝載位置可能會減弱。定期請合格人員檢查裝載位置並進行維護。

變更標誌裝飾位置

以直向位置使用顯示器時，可以變更標誌裝飾位置。

拆下徽標裝飾牌：擰開已安裝的螺絲，然後取下徽標裝飾牌。

安裝徽標裝飾牌：確保徽標裝飾牌上的螺絲孔和邊框上的螺絲孔對準。使用相同螺絲重新安裝徽標裝飾牌，即從產品上取下徽標裝飾牌進行重新定位時所拆下的螺絲。（建議緊固力：30-40 N·cm）。

注意： 請勿使用任何其他螺絲來安裝標誌裝飾。

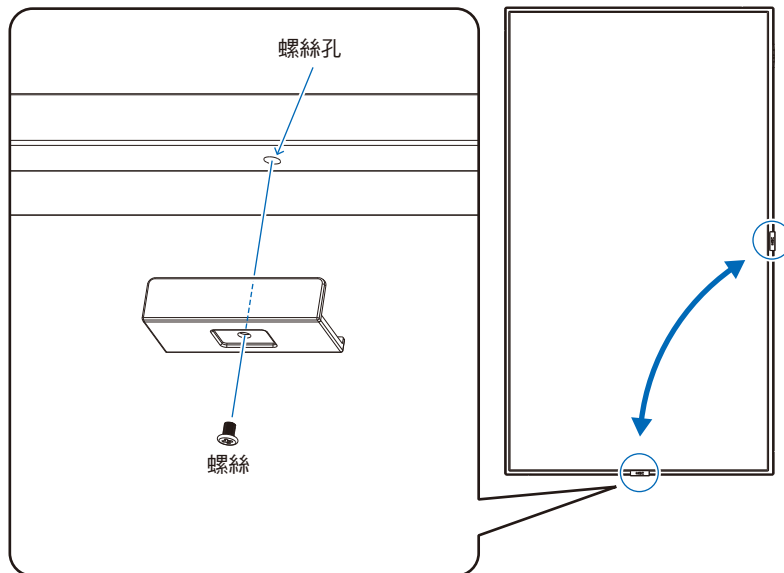

裝載（適用於受訓過的安裝人員）

請仔細檢查要裝載該單元的位置。並非所有牆壁或天花板都可以支撐顯示器的重量。
規格中提供此顯示器的重量（請參閱「E988」（在第 62 頁））。

該產品保證未涵蓋因安裝不當、改造或天然災害所導致的損害。

不遵循這些建議可能會導致保證無效。

若要確保安全安裝，請使用兩個以上的托架來裝載裝置。將裝置裝載到安裝位置的至少兩點。

允許顯示器周圍有足夠的通風或提供空調，讓顯示器和裝載設備適當地散熱。

裝載托架

裝載於牆壁或天花板時，請注意下列項目：

- 我們建議使用遵循北美 UL1678 標準的安裝介面。
- 如需詳細資訊，請參閱裝載設備所含的指示。

我們強烈建議使用下方所示的螺絲。

如果使用的螺絲比下文規定的還要長，請檢查托架孔深度的規格。

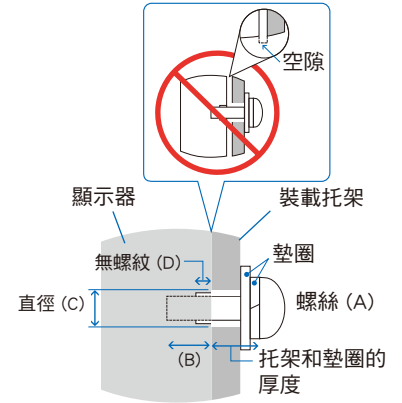

螺絲規格		托架孔	無螺紋	建議的固定力
(A)	(B)	(C)	(D)	
M8 (4 pcs)	16-18 mm	$\leq \varnothing 12 \text{ mm}$	6 mm	950-1600 N · cm

注意： 長期用於視訊牆配置時，由於溫度變化，顯示器可能會輕微膨脹。建議在相鄰的顯示器邊緣之間保留一公釐以上的空隙。

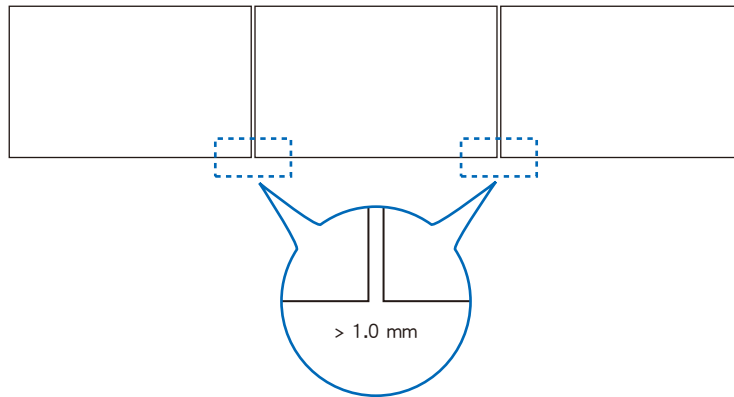

安裝安全鋼絲

將顯示器安裝到牆壁或天花板上時，請使用市售的牆壁或天花板裝載托架，還要使用安全鋼絲。

注意： 安裝時，請勿重壓 LCD 面板，或者推按或倚靠在顯示器任何部分而施加過多的力。這可能會導致顯示器失真或受損。

可能用於連接安全鋼絲的把手位置

請如下圖所示將安全鋼絲連接到把手上。

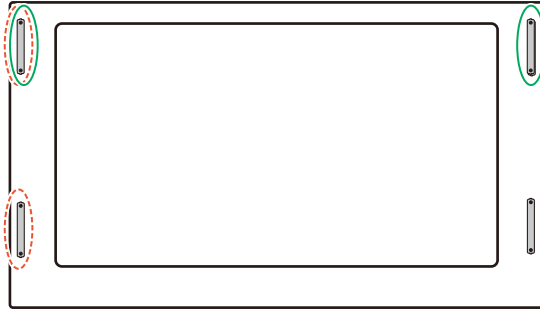

實線： 橫向位置的安全線手柄。
虛線： 縱向位置的安全線手柄。

方向

- 縱向位置使用顯示器時，應該將它逆時鐘旋轉，讓右側移至頂端、左側移到底端。通風不良可能會縮短顯示器的壽命。

注意： OSD 功能表始終以橫向方式顯示。

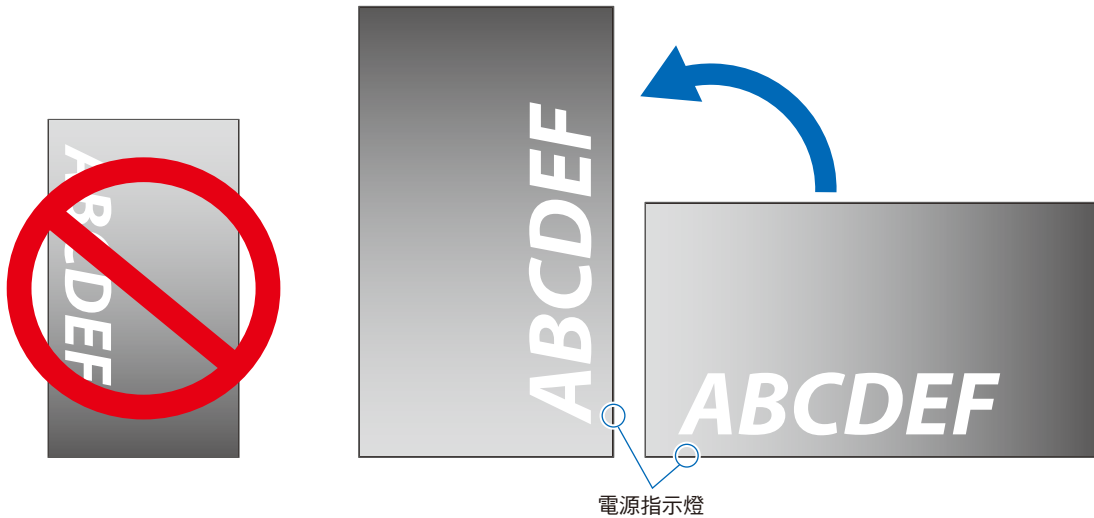

- 它不能顛倒安裝。

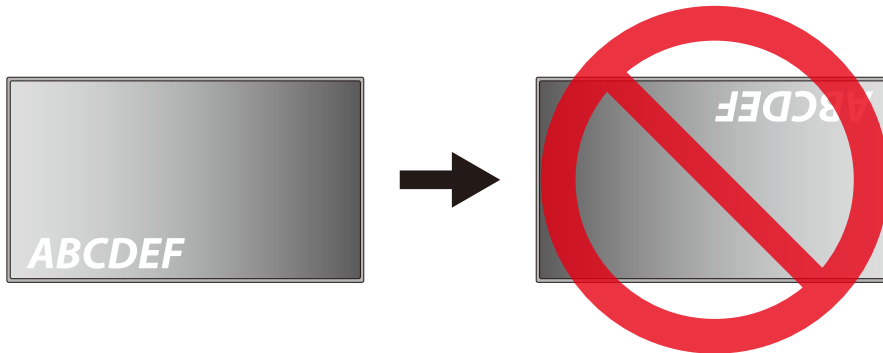

本顯示器無法在傾斜 16° 以上的角度下使用。

注意： 如果將顯示器安裝成傾斜 16° 以上的角度，可能會導致故障。

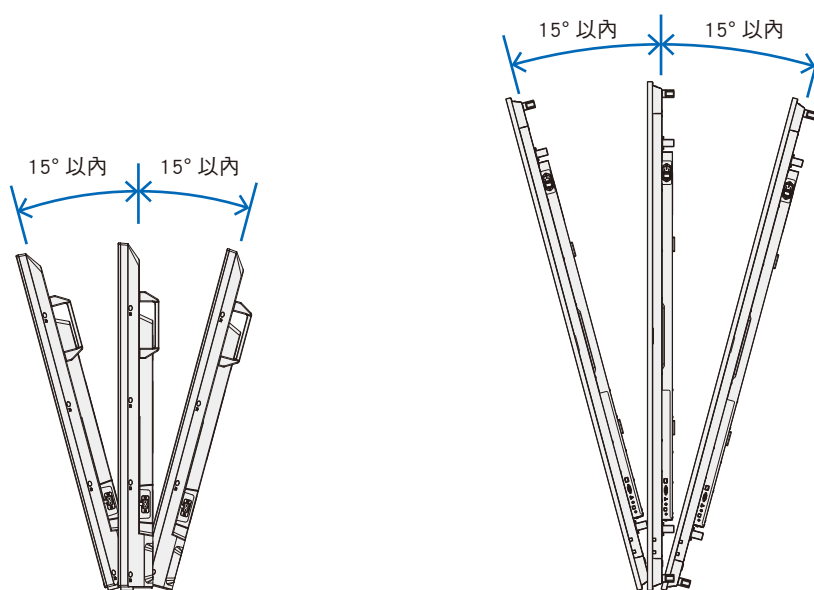

通風需求

將顯示器裝載於封閉空間或凹進去的區域時，請在顯示器與圍欄之間保留足夠的空間以允許散熱，如下所示。

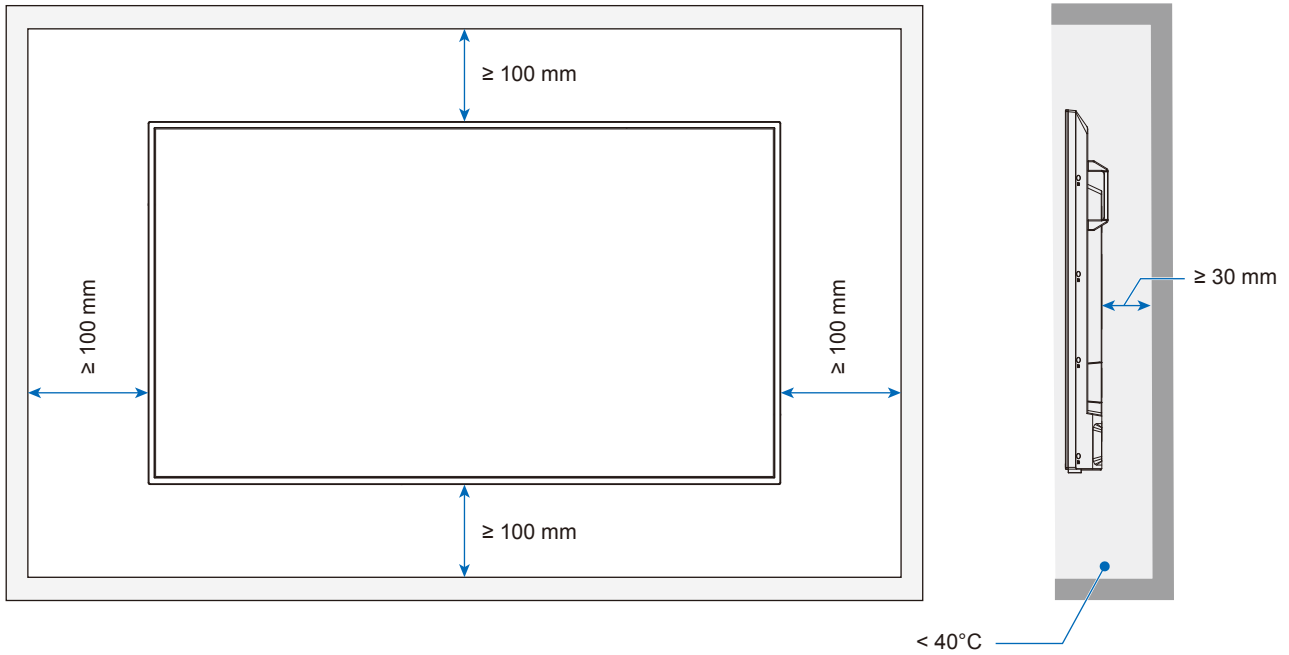

注意： 本顯示器的最大環境操作溫度是 40°C 。
此顯示器具有內部溫度感應器。

注意： 如果顯示器過熱，就會出現「警告」提示。如果出現「警告」提示，則請停止使用顯示器，並關閉電源，然後讓它冷卻。
如需此功能的更多資訊，請參閱「熱管理(第 70 頁)」。
如果在封閉區域內使用顯示器，或如果 LCD 面板上覆蓋有丙烯酸保護板，請檢查顯示器周圍的溫度。

連接安裝附件

連接附件時，請小心避免傾斜顯示器。

1. 安裝吊環螺栓來進行安裝

本型號配有預裝的吊環螺栓支架，用於連接吊環螺栓（未包含）以幫助安裝。

- 如圖所示將有眼螺栓旋入有眼螺栓支架上的有眼螺栓孔。
- 確保有眼螺栓完全固定。
- 切勿僅使用有眼螺栓安裝顯示器。有眼螺栓僅供臨時使用。
- 本顯示器為安裝在混凝土牆壁或支柱上而設計。開始安裝前，對於某些材料如灰泥/薄塑膠板/木板等，可能需要進行加固工作。
本顯示器和托架必須安裝在能夠承受至少 4 倍顯示器重量的牆壁上。
請使用最適合於材料和結構的方法進行安裝。

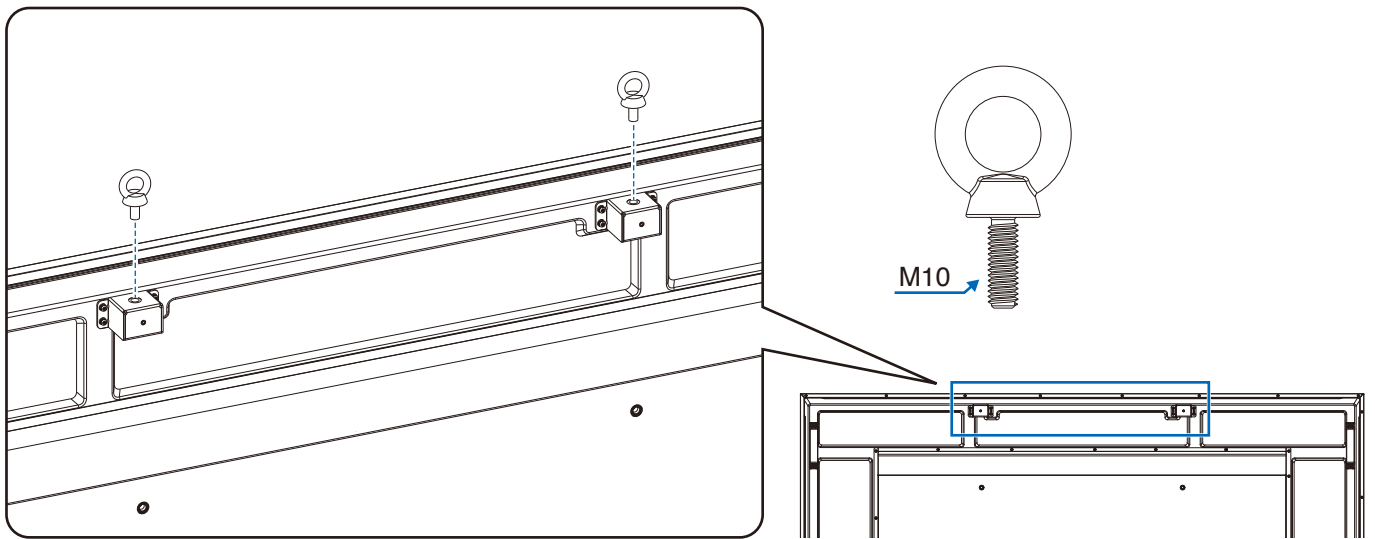

2. 連接安裝件

連接安裝件時，注意不要使顯示器傾翻。

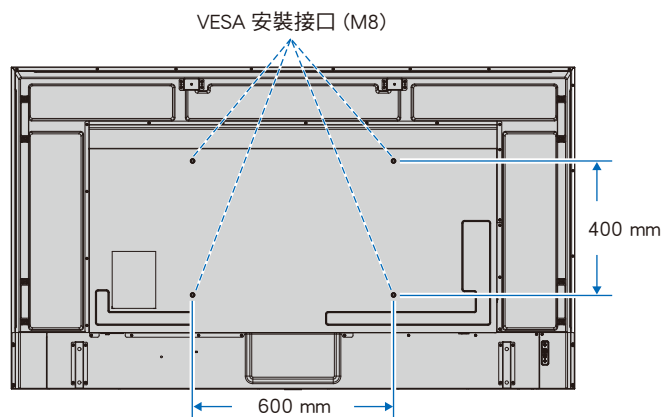

可以在顯示器正面朝下的情況下連接安裝件。為避免劃損LCD面板，在面朝下放置顯示器前，請務必在桌面上放置比顯示器螢幕區域大的軟布，如毯子。確保桌子上沒有可能損壞顯示器的物品。

注意： 安裝之前，將顯示器面朝下，放在比顯示器螢幕大的平整表面上。使用可輕鬆支撐顯示器重量的堅固桌子。

安裝和拆卸選購桌面支架

請按照隨支架或安裝架附帶的說明進行安裝。只使用製造商推薦的設備。

- 注意:**
- 使用 ST-801。
 - 只能使用可選桌面底座附帶的螺絲。
 - 安裝支架時使支腳的長端朝前。
 - 顯示器只能與桌面支架一起橫向使用。

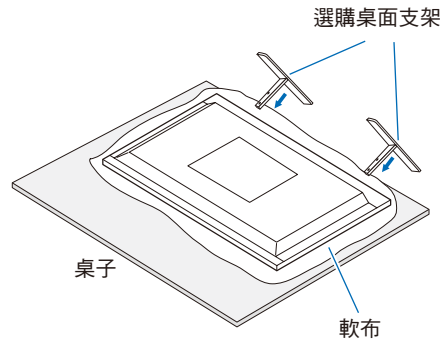

本章包含：

- ⇒ 「控制面板」（在第 21 頁）
- ⇒ 「端子面板」（在第 22 頁）
- ⇒ 「無線遙控器」（在第 23 頁）

控制面板

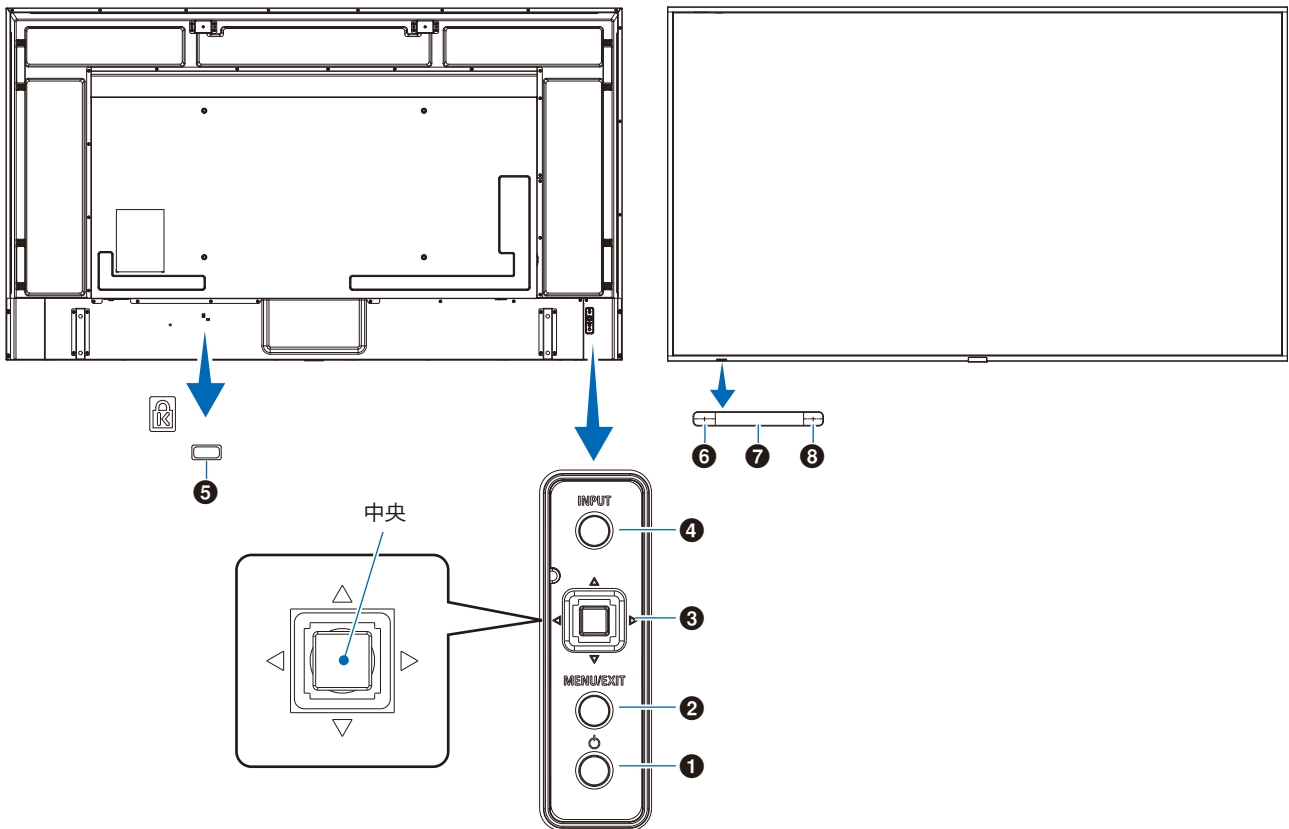

❶ 按鈕（電源按鈕）

切換電源開啟與待命。請參閱第 32 頁。

❷ MENU/EXIT（功能表/結束）按鈕

關閉 OSD 功能表時，開啟 OSD 功能表。

作為 OSD 功能表內的上一步按鈕，以移至前一個 OSD 功能表。

在主要功能表上，作為 EXIT（結束）按鈕以關閉 OSD。

❸ 多向鍵/中央按鈕*1

◀/▶：左/右控制。

- 透過 OSD 控制功能表向左或向右導覽。
- 增加或減少個別 OSD 設定的調整值。
- 當 OSD 功能表關閉時直接調整音量。

▽/△：上/下控制。

- 透過 OSD 控制功能表向上或向下導覽。

中央：(按鍵)

- 針對 OSD 功能表中反白功能的設定進行選取或設定。

*1：◀、▶、△ 和 ▽ 功能會隨顯示器方向而變更（橫向/直向）。

❹ INPUT（輸入）按鈕

INPUT（輸入）：關閉 OSD 功能表時，會循環使用可用的輸入。

[HDMI1]、[HDMI2]、[HDMI3]、[VGA(RGB)]/[VGA(YPbPr)]、[AV]、[Media Player]。輸入名稱顯示為其原廠預設名稱。

❺ 安全性插槽

與 Kensington 安全性纜線/設備相容的安全性和竊盜保護鎖定插槽。

注意： 如需產品，請造訪 Kensington 的網站。

❻ 電源指示燈

- 正常工作（開啟模式）：亮藍燈*2
- 自動省電模式：閃紅燈
- 自動待命模式：亮紅燈
- 通過遙控器關閉顯示器：閃亮紅燈

*2: 如果在 [設定] 功能表的 [其他設定] 中 [LED 指示燈] 下選取 [關]，顯示器處於啟動模式時 LED 將不亮。請參閱第 70 頁。

❼ 遙控器感應器

接收來自遙控器的訊號（使用無線遙控器時）。請參閱第 33 頁。

❽ 環境光感應器

偵測環境光亮度，讓顯示器能自動調整背光設定，進而實現更舒適的觀看體驗。請勿蓋住此感應器。請參閱第 67 頁。

端子面板

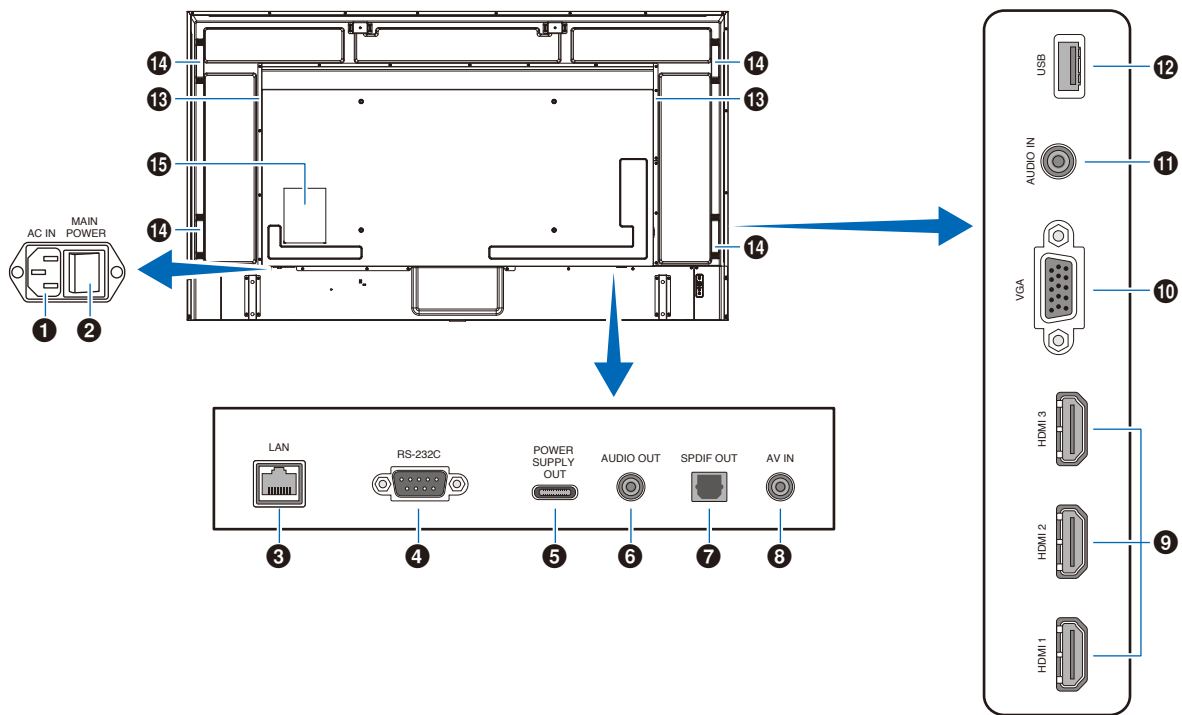

❶ AC IN 連接器

使用供應的電源線連接。

❷ 主要電源開關

開啟/關閉開關以 ON/OFF（開啟/關閉）主要電源。

❸ LAN 連接埠（RJ-45）

使用 HTTP 伺服器功能和電腦上的 Web 瀏覽器，可管理顯示器的 LAN 設定。

注意： 顯示器的 LAN 連接埠不是用於直接連接至公用網路（包括透過網際網路服務供應商租用的路由器）。這就是根據《電信營業法》禁止將有線 LAN 連接埠直接連接至公用網路的原因。

❹ RS-232C 輸入端子（D-sub）

用於連接至電腦。接收來自電腦的控制命令。

❺ USB 類型 C 連接埠（電源供應 5 V / 3 A）

連接 USB 纜線時，請檢查連接器的形狀。透過 USB 類型 C® 連接埠供電時，請使用支援 3 A 的 USB 纜線。

請勿使 USB 纜線打結。否則，可能會導致過熱或火災。

❻ AUDIO OUT（音訊輸出）

從 HDMI 到外部裝置（立體聲接收器、放大器等）的音訊訊號輸出。

注意： 此連接器不是耳機端子。

❼ 數位音訊輸出端子

用於連接至配有數位音訊輸入端子的音訊裝置。

❽ AV 輸入端子

用於連接至視訊播放器或其他裝置的視訊輸出端子（複合）。

❾ HDMI 輸入端子（HDMI 1 (ARC)/HDMI 2/HDMI 3）

用於連接至具有符合 HDMI 標準之數位視訊介面的裝置。HDMI 1 端子也支援 ARC（音訊回傳頻道）來輸出音訊。將支援 ARC 的 HDMI 纜線連接至本端子。

將支援 ARC 的音訊裝置連接至 HDMI 1 (ARC) 端子。

注意： ARC 會將顯示器的聲音從 HDMI 1 ARC 端子傳送至音訊設備。

使用隨附之支援 ARC 的 HDMI 纜線。支援 ARC 的音訊設備（例如 AV 放大器）能輸出顯示器的音訊。透過隨附的遙控器，可以控制該音訊設備的音量和功能。

❿ VGA 輸入端子

用於連接至電腦的視訊輸出端子（類比）。

在將本顯示器連接到視訊播放器或其他裝置的視訊輸出端子（元件）時，請前往 OSD 功能表中的 [設定] -> [VGA 選項] -> [VGA 模式]，並選擇 [YPbPr]。

⓫ 音訊輸入端子（立體聲迷你插孔）

用於連接至電腦或其他裝置的音訊輸出端子。

⓬ USB 類型 A 連接埠

可以用於顯示儲存在 USB 儲存裝置的相片（靜止影像）及播放視訊和音樂檔案。

連接 USB 儲存裝置或 USB 纜線時，請檢查連接器的形狀。

⓭ 內部喇叭

⓮ 把手

⓯ 標籤

無線遙控器

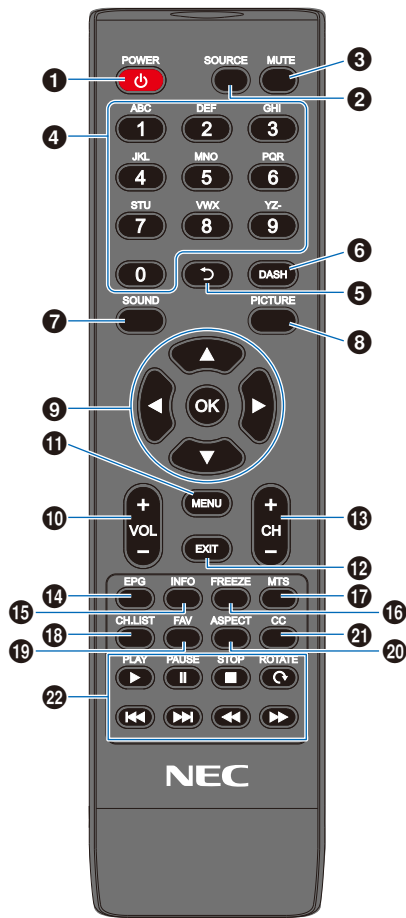

❶ POWER (電源) 按鈕

切換電源開啟與關閉 (待命)。

注意: 若要完全關閉電源, 請從電源插座拔出電源線。

❷ SOURCE (來源) 按鈕

循環使用可用的輸入。

輸入名稱會依其原廠預設名稱顯示。

❸ MUTE (靜音) 按鈕

讓音訊訊號無聲。再次按下該按鈕, 即可恢復先前的音量。

❹ 數字鍵台

按下該按鈕以輸入數值, 例如密碼。

❺ ➡ 按鈕

不適用於此顯示器。

❻ DASH (虛線) 按鈕

不適用於此顯示器。

❼ SOUND (聲音) 按鈕

選取聲音模式。

可用的聲音模式有 [標準]、[音樂]、[電影] 和 [客製化]。

❽ PICTURE (畫面) 按鈕

選取畫面模式。

可用的畫面模式有 [動態]、[標準]、[節能]、[會議]、[高亮度]、[客製化] 和 [HDR視訊]。

❾ ▲、▼、◀、▶、OK (游標按鈕)

用於內部導覽和選取功能表。

❿ VOL- 按鈕 (音量減號按鈕) VOL+ 按鈕 (音量加號按鈕)

提高或降低輸出音量。

⓫ MENU (功能表) 按鈕

開啟和關閉 OSD 功能表。

⓬ EXIT (結束) 按鈕

關閉 OSD 功能表。

⓭ CH- 按鈕

CH+ 按鈕

不適用於此顯示器。

⓮ EPG 按鈕

不適用於此顯示器。

⓯ INFO (資訊) 按鈕

顯示/隱藏資訊 OSD。

⓰ FREEZE (凍結) 按鈕 (靜止影像按鈕)

開啟/關閉靜止影像功能。

⓱ MTS 按鈕

不適用於此顯示器。

⓲ CH.LIST 按鈕

不適用於此顯示器。

⓳ FAV 按鈕

不適用於此顯示器。

⓴ ASPECT (外觀比例) 按鈕

在 [標準]、[1:1]、[全屏] 和 [縮放] 之間選取影像的長寬比例。

⓵ CC 按鈕

不適用於此顯示器。

⓶ PLAY (播放)、PAUSE (暫停)、STOP (停止)、 ROTATE (旋轉)、◀◀、▶▶、◀◀、▶▶ (導覽按鈕)

用於操作媒體播放程式功能和 HDMI CEC 功能。

本章包含：

- ⇒ 「接線圖解」（在第 25 頁）
- ⇒ 「連接至個人電腦」（在第 26 頁）
- ⇒ 「使用 HDMI 連接至媒體裝置」（在第 27 頁）
- ⇒ 「HDMI-CEC 命令」（在第 28 頁）
- ⇒ 「內部視訊來源」（在第 29 頁）
- ⇒ 「媒體播放程式」（在第 29 頁）
- ⇒ 「連接 USB 裝置」（在第 29 頁）

連接外部設備

- 注意：**
- 開啟顯示器的主要電源或其他外部設備的電源時，請不要連接或切斷纜線，因為這可能會導致遺失影像。
 - 不要使用減弱中（內建電阻器）音訊纜線。使用具有內建電阻器的音訊纜線將會降低音量。

進行連接之前：

- 先關閉裝置的電源，再將它連接至顯示器。
- 請參閱裝置的使用者手冊，以了解裝置的可用連接類型和指示。
- 我們建議關閉顯示器的主電源，然後再連接或拔除 USB 儲存裝置，以避免資料損毀。

接線圖解

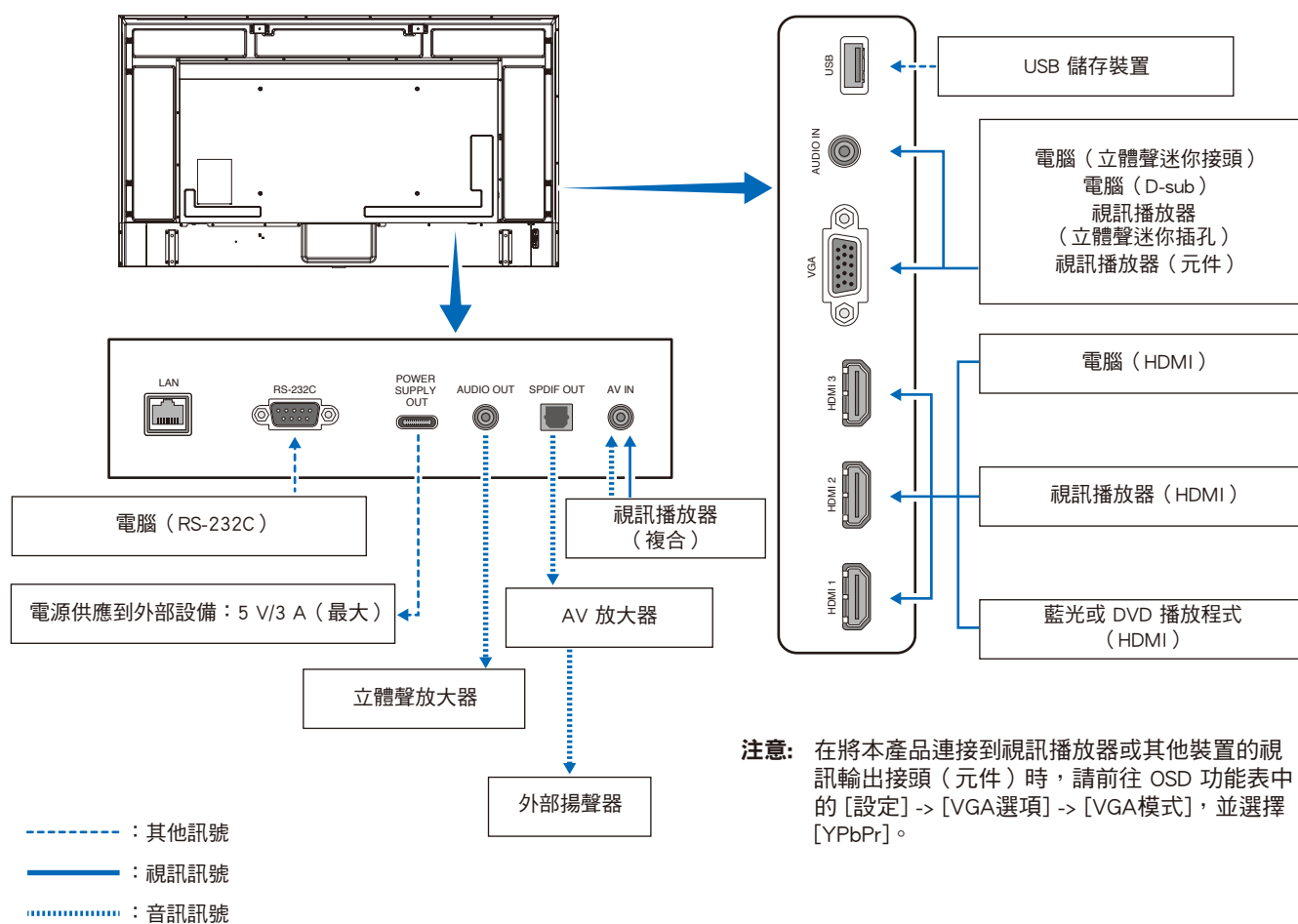

注意: 在將本產品連接到視訊播放器或其他裝置的視訊輸出接頭（元件）時，請前往 OSD 功能表中的 [設定] -> [VGA 選項] -> [VGA 模式]，並選擇 [YPbPr]。

連接至個人電腦

使用 HDMI 連接至電腦

顯示器可以連接至配有 HDMI 輸出的視訊播放器和電腦，並與它們搭配使用。如需更多資訊，請參閱播放器或其他裝置的使用者手冊。

- 使用具有 HDMI 標誌的 HDMI 纜線。
- 開啟輸出 HDMI 訊號的裝置之後，訊號可能需要一些時間才會出現。
- 根據使用的視訊卡或驅動程式而定，影像可能無法正確顯示。
- 將電腦與 HDMI 搭配使用時，請前往 OSD 功能表 [視訊] -> [高階視訊]，並將 [過掃描] 設定為 [自動] 或 [關]。
- 如果在開啟連接的電腦之後開啟顯示器的主電源，可能不會顯示影像。在此情況下，請先關閉再重新開啟電腦。
- 如果來源訊號是 4K (50 Hz/60 Hz)、HDCP 2.2 或 HDR，請前往 OSD 功能表 [設定] -> [HDMI設定] -> [EDID]，並設定 [模式 2]。
- 輸入 4K 訊號時，請使用高速或特級高速 HDMI 纜線。

使用 HDMI 連接至媒體裝置

顯示器可以使用單一 HDMI 纜線連接至藍光播放器、串流媒體播放器或遊戲主機，以取得最高畫面和音訊品質。連接的媒體播放器也支援 4K 內容時，會顯示 4K UHD 內容。

支援 HDCP（高頻寬數位內容保護）編碼，這是防止不合法複製或廣播藍光磁碟、DVD 和串流媒體中高定義內容的數位權限管理類型。

- 注意：**
- 關閉媒體播放器和顯示器的電源時，連接 HDMI 纜線。
 - 使用具有 HDMI 標誌的 HDMI 纜線。
 - 部分 HDMI 纜線和裝置可能因不同的 HDMI 規格，而未正確地顯示影像。
 - 實作 HDCP 時，偶而，特定內容可能受 HDCP 保護而無法顯示。這不是故障。

連接至具備 ARC 功能的音訊設備

透過隨附 ARC 支援 HDMI 纜線，將具備 ARC 功能的音訊設備連接至顯示器的 HDMI1 (ARC) 端子時，連接至音訊設備的揚聲器就會輸出顯示器的聲音。

- 透過 HDMI1 (ARC) 的聲音輸出無法利用 OSD 功能表進行調整。
- 啟用 ARC 功能時，顯示器的內部喇叭會靜音。

HDMI-CEC（消費性電子產品控制）

HDMI-CEC 提供透過 HDMI 連接的相容視訊裝置、通訊的能力，以及允許裝置與顯示器之間的有限控制。例如，開啟藍光播放程式即可立即將輸入切換至藍光播放程式，而不需要使用遙控器。並非所有裝置都完全相容，而且，在某些情況下，媒體裝置製造商只能提供與其專屬顯示器或電視的相容性。請參閱「HDMI-CEC 命令」（第 28 頁）。

支援時，可以使用顯示器的遙控器來控制視訊裝置。

啟用 CEC

1. 將 HDMI-CEC 相容裝置連接到 HDMI 端子。
按下遙控器的 HDMI 按鈕。
2. 按下 MENU 按鈕，以開啟 OSD 功能表。
3. 在 OSD 功能表，前往 [設定] -> [HDMI設定] ->，並在 [CEC] 中選取 [開]。
4. 在 OSD 功能表，前往 [設定] -> [HDMI設定] -> [設備清單]，並按下遙控器的 OK 按鈕。
當裝置搜尋完成時，連接的裝置會依其名稱顯示。
5. 在 OSD 功能表，選取[搜尋裝置]下的 [是]。
當裝置搜尋完成時，裝置連接的 HDMI 端子會與裝置名稱一起顯示。

如果找不到 HDMI-CEC 相容裝置，請確定裝置已連接、開啟且支援 CEC，並且已啟用 CEC。根據製造商而定，CEC 功能可能有不同的名稱。請參閱裝置的使用者手冊。

6. 按下遙控器的 EXIT 按鈕。

HDMI-CEC 命令

將 HDMI-CEC 相容裝置連接到 HDMI 端子。

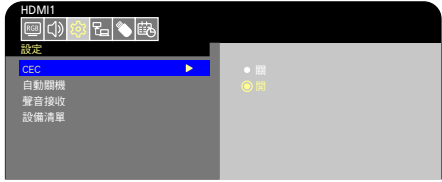
OSD 功能表	HDMI-CEC 命令名稱	說明	設定
CEC (消費性電子產品控制)	One Touch Play (一觸即播放)	開啟 HDMI-CEC 相容裝置時，也會自動開啟透過 HDMI 纜線連接至裝置的顯示器。開啟顯示器電源之後，輸入端子會自動切換。 如果在開啟 HDMI-CEC 相容裝置時已經開啟了顯示器，則僅會變更輸入端子。	 <p>在 OSD 功能表，前往 [設定] -> [HDMI 設定] ->，並在 [CEC] 中選取 [開]。</p>
	Remote Control Pass Through (遙控器透過)	利用以 HDMI 纜線連接的 HDMI-CEC 相容裝置，可以進行顯示器的遙控器按鈕操作。例如，可以使用遙控器來操作 HDMI-CEC 相容裝置的部分功能。	
	Power Status (電源狀態)	連接的 HDMI-CEC 相容裝置可以取得顯示器的電源狀態。例如，顯示器是否處於待命模式或開啟。	
	System Information (系統資訊)	此功能可取得來自連接的 HDMI-CEC 相容裝置的資訊 (CEC 版本、實體位址等)。	
自動關機	System Standby (系統待命)	如果使用遙控器將顯示器設定為待命模式，則以 HDMI 纜線連接的 HDMI-CEC 相容裝置也會同時進入待命模式。 如果顯示器在 HDMI-CEC 相容裝置錄製時進入待命模式，則裝置會保持開啟。 請參閱 HDMI-CEC 相容裝置所供應的使用者手冊，以取得進一步資訊。	在 OSD 功能表，前往 [設定] -> [HDMI 設定] -> [CEC]，並在 [自動關機] 中選取 [啟用]。
聲音接收	System Audio Control (系統音訊控制)	透過隨附 ARC 支援 HDMI 纜線，將具備 ARC 功能的音訊設備連接至 HDMI1 (ARC) 端子。遙控器的 Volume (音量) 按鈕可以控制已連接 HDMI ARC 音訊設備的音量。此功能作用時，顯示器的內部喇叭會自動設定為 MUTE (靜音)。	在 OSD 功能表，前往 [設定] -> [HDMI 設定] -> [CEC]，並在 [聲音接收] 中選取 [啟用]。
搜尋裝置	Device OSD Name Transfer (裝置 OSD 名稱傳輸)	此功能可用於取得連接裝置的名稱。	在 OSD 功能表，前往 [設定] -> [HDMI 設定] -> [CEC] -> [設備清單]，並按下遙控器的 OK 按鈕。
	Routing Control (遞送控制)	透過選取裝置名稱，HDMI-CEC 相容裝置輸入會切換至您選取的輸入。選取裝置之後，所選取裝置的遙控器操作會運作。	

注意: 根據連接的裝置而定，有時裝置不能正常運作。

內部視訊來源

媒體播放程式

內部媒體播放程式將會播放 USB 儲存裝置上所儲存的音訊和視訊檔案。請參閱第 38 頁，以取得使用媒體播放程式的指示。

相容的 USB 儲存裝置

如果無法辨識連接至顯示器的 USB 儲存裝置，請檢查其格式。與媒體播放程式搭配使用的 USB 儲存裝置應該是 FAT32 或 FAT16 格式。如需如何格式化儲存裝置的更多資訊，請參閱手冊或是您 Windows® 的說明小節。

將 USB 儲存裝置連接至顯示器的 USB 類型 A 連接埠。

- 注意：**
- 顯示器不保證可以與所有商業銷售的 USB 儲存裝置搭配使用。
 - 確認 USB 儲存裝置連接至顯示器的 USB 類型 A 連接埠。

連接 USB 裝置

請如下圖所示，將 USB 儲存裝置連接至顯示器的 USB 類型 A 連接埠，以顯示使用了媒體播放程式功能的影像和視訊。

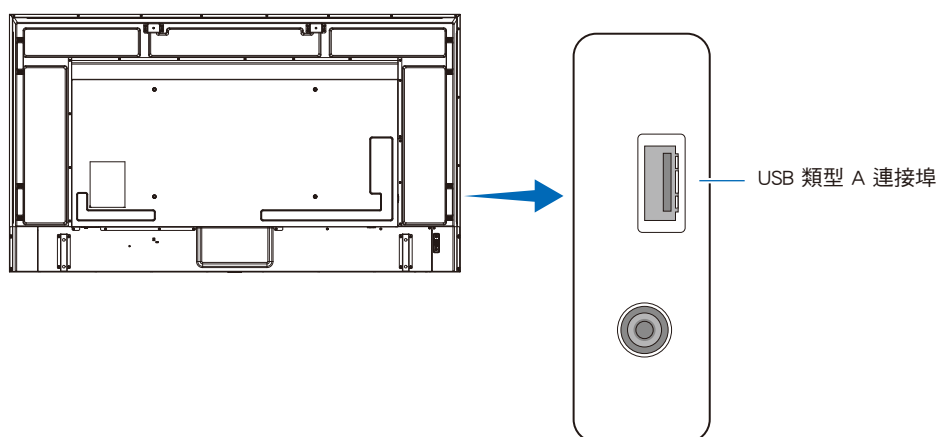

- 注意：**
- 連接 USB 裝置或纜線時，請檢查連接器形狀和方向。
 - 當顯示器開啟時，請勿將 USB 儲存裝置連接至顯示器。為了防止顯示器的損害和所連接裝置之資料檔案的可能損害，應該先關閉顯示器的主要電源開關，再進行連接。

本章包含：

- ⇒ 「電源開啟和關閉模式」（在第 31 頁）
- ⇒ 「遙控器的操作範圍」（在第 33 頁）
- ⇒ 「顯示資訊 OSD」（在第 34 頁）
- ⇒ 「切換聲音模式」（在第 34 頁）
- ⇒ 「切換畫面模式」（在第 34 頁）
- ⇒ 「設定外觀比例」（在第 35 頁）
- ⇒ 「OSD（螢幕顯示）控制」（在第 36 頁）
- ⇒ 「使用媒體播放程式功能表」（在第 38 頁）
- ⇒ 「使用媒體播放程式功能表」（在第 38 頁）

電源開啟和關閉模式

電源指示燈狀態

當未從外部裝置輸入任何訊號時，顯示器在「開」模式下操作如下。

模式	一般作業 (開啟模式)	自動省電模式 (節能模式)	自動待命模式 (節能模式)
電源指示燈	亮藍燈	閃紅燈	亮紅燈

耗電模式

本顯示器可使用下列三種模式。



可以選取 LAN 和 RS-232C 進行顯示器控制。耗電模式的運作方式取決於所選取的控制方法。

選取 [RS-232C] 進行控制並將 [電源供應] 和 [快速啟動] 設定為 [關] 時

家庭/辦公室模式

- 未輸入任何訊號時，會顯示「無訊號」，且稍後顯示器會進入自動待命模式。
- 當訊號輸入至所選取的輸入端子時，會回復為「開」模式。
當選取 AV 端子和 VGA (YPbPr) 端子時，即使輸入了訊號，亦不會回復為「開」模式。在此情況下，請啟用「快速啟動」功能。（啟用此功能後，會回復為「開」模式。）

零售模式

- 未輸入任何訊號時，顯示器不會進入節能模式。（會維持「開」模式。）

注意： 如果在顯示器處於自動待命模式時將其電源關閉，則重新將其打開時它仍將處於自動待命模式。

選取 [網路] 進行控制並將 [電源供應] 和 [快速啟動] 設定為 [關] 時

家庭模式

- 未輸入任何訊號時，會顯示「無訊號」，且稍後顯示器會進入自動省電模式。
- 在自動省電模式期間，如果未接收任何 LAN 訊號達 3 分鐘，顯示器會進入自動待命模式。如果在自動待命期間輸入 LAN 訊號，則不會回復為自動省電模式。若要維持自動省電模式，請使用「辦公室」模式。
- 當訊號輸入至所選取的輸入端子時，會回復為「開」模式。
當選取 AV 端子和 VGA (YPbPr) 端子時，即使輸入了訊號，亦不會回復為「開」模式。在此情況下，請啟用「快速啟動」功能。（啟用此功能後，會回復為「開」模式。）

零售模式

- 未輸入任何訊號時，顯示器不會進入節能模式。（會維持「開」模式。）

辦公室模式

- 未輸入任何訊號時，會顯示「無訊號」，且稍後顯示器會進入自動省電模式。不管有無 LAN 訊號輸入，仍會維持自動省電模式。
- 當訊號輸入至所選取的輸入端子時，會回復為「開」模式。
當選取 AV 端子和 VGA (YPbPr) 端子時，即使輸入了訊號，亦不會回復為「開」模式。在此情況下，請啟用「快速啟動」功能。（啟用此功能後，會回復為「開」模式。）

注意： 如果在顯示器處於自動省電模式或自動待命模式期間將其電源關閉，則偵測到訊號時不會自動回復為開機模式。

「主要電源」開關必須處於 ON（開啟）位置，才能使用遙控器上的 POWER ON（電源開啟）按鈕或「控制面板」上的  按鈕來開啟顯示器的電源。

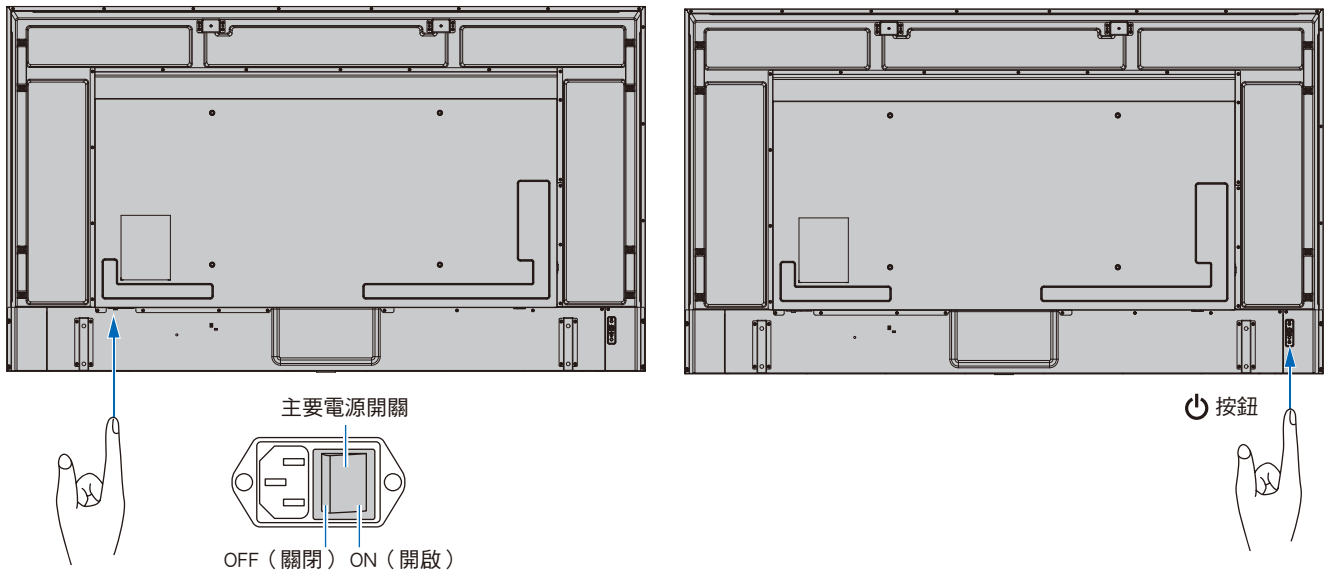

遙控器的操作範圍

在按鈕作業期間，將遙控器的頂端朝向顯示器的遙控器感應器。

在遙控器感應器大約 7 公尺（23 英呎）的距離內，或 30° 的水平和垂直角度內且大約 3.5 公尺（10 英呎）的距離內，使用遙控器。

注意： 當有直射陽光或強光照射遙控器感應器，或靠近螢光燈時，遙控器系統可能無法正常運作。

處理遙控器

- 請勿使遙控器遭到強烈衝撞。
- 不允許將水或其他液體潑到遙控器。如果弄溼遙控器，則請立即將它擦乾。
- 避免暴露在熱氣和水汽中。
- 如需如何處置電池的資訊，請詢問您的供應商或縣市府當局。
- 除了安裝電池之外，請勿打開遙控器。

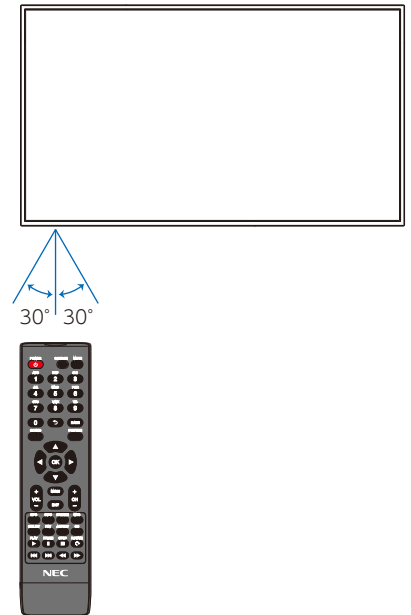

顯示資訊 OSD

資訊 OSD 提供下列這類資訊：所選取的視訊輸入端子、解析度和 IP 位址。按下遙控器上的 INFO（資訊）按鈕，以啟動資訊 OSD。



注意： 當輸入訊號是 [Media Player] 時，將不會顯示資訊 OSD。

切換聲音模式

按下遙控器的 SOUND（聲音）按鈕，即可在「標準」、「音樂」、「電影」和「客製化」之間變更「聲音模式」設定。

切換畫面模式



按下遙控器的 PICTURE（畫面）按鈕，即可在「動態」、「標準」、「節能」、「會議」、「高亮度」、「客製化」和「HDR視訊」*之間變更「畫面模式」設定。

* 只有在輸入 HDR 訊號時，才可選取「HDR視訊」。

設定外觀比例

按下遙控器的 ASPECT (長寬比例) 按鈕，即可在「標準」、「1:1」、「全屏」和「縮放」之間變更「長寬比例」設定。

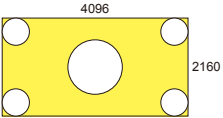
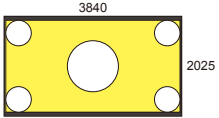
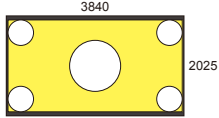
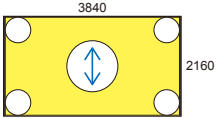
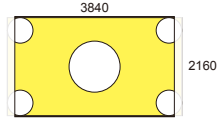
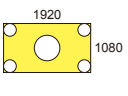
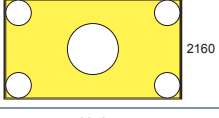
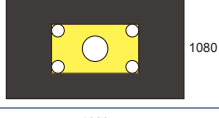
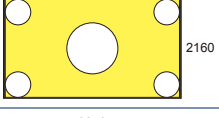
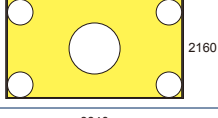
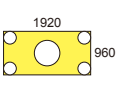
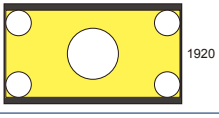
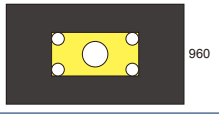
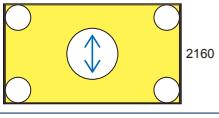
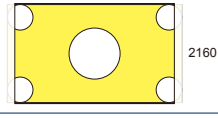
注意: 當輸入訊號選取 [Media Player] 時，無法變更此設定。

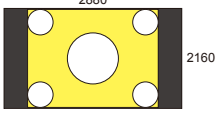
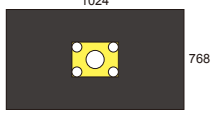
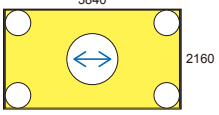
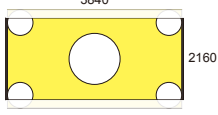
	標準	1:1	全屏	縮放
視訊訊號	輸入訊號的長寬比例會維持不變，且影像會放大 / 縮小。 <ul style="list-style-type: none"> 在垂直或水平方向增添黑邊。 螢幕不會垂直或水平分割。 	影像會以對應輸入訊號解析度的面板像素數目來顯示。 當輸入訊號大於面板像素數目時，長寬比例維持不變而影像會縮小。	輸入訊號的長寬比例被忽略，影像會放大。 <ul style="list-style-type: none"> 不管在垂直或水平方向，皆不會出現黑邊。 螢幕不會垂直或水平分割。 	輸入訊號的長寬比例會維持不變，影像會放大。 <ul style="list-style-type: none"> 不管在垂直或水平方向，皆不會出現黑邊。 在垂直或水平方向，部分影像不會顯示。
				
				
				
				

注意: 請注意，變更長寬比例以壓縮或延展影像，並在咖啡店、飯店或其他這類場所公開顯示或用於商業目的，可能會侵犯版權持有者的權利。

OSD (螢幕顯示) 控制

顯示器具備可讓使用者輕鬆調整螢幕的 OSD (螢幕顯示) 功能。
 操作顯示於螢幕頂端的功能表時，您將能夠調整亮度和其他螢幕設定。

OSD 螢幕結構 OSD 螢幕由下列元素組成。



按下 MENU (功能表) 來開啟和關閉 OSD 功能表。
 按下 EXIT (結束) 按鈕來關閉 OSD 功能表並停止 OSD 操作。

按下 ▼，以導覽子功能表。

按下 OK 按鈕以選取項目。

按下 ▲、▼、◀、和 ▶，以選取調整項目並調整數值。

無線遙控器

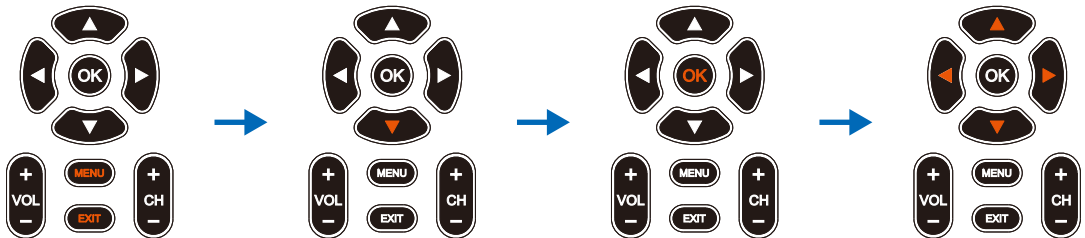

顯示器的控制面板

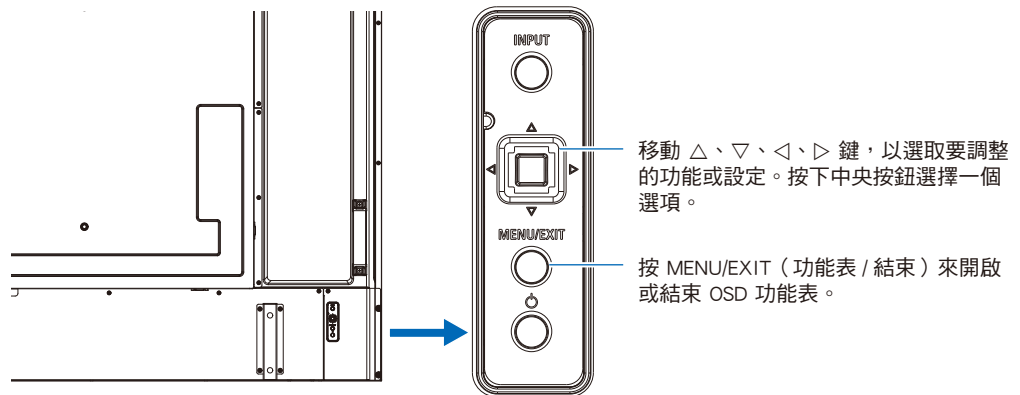

下面簡要說明每個 OSD 功能表元素的功能。如需功能表內容的更多詳細資訊，請參閱「OSD 控制清單」（第 65 頁）。



視訊設定：選取其中一個預設畫面模式、手動調整顏色設定、調整長寬比例，以及調整影像的相關其他設定。



聲音設定：調整音量、平衡、等化器，以及音訊的相關其他設定。



設定設定：顯示顯示器資訊、選取語言、或將該設定回復為其預設值。



控制設定：配置設定，例如網路資訊。



Media Player 設定：配置 USB 播放模式和其他設定。



定時設定：為顯示器建立自動電源開啟 / 關閉定時，並設定睡眠定時器。

使用媒體播放程式功能表

媒體播放程式會播放位於連接至顯示器的 USB 類型 A 連接埠的 USB 儲存裝置上的影像、視訊和音樂檔案 (第 22 頁)。

若要開啟媒體播放程式功能表，請按下遙控器的 SOURCE (來源) 按鈕，然後選取 [Media Player]。

- 注意：**
- 連接儲存有檔案的 USB 儲存裝置至顯示器的 USB 類型 A 連接埠。
 - 將顯示器從橫向變更為直向 (反之亦然) 時，Media Player 並不會自動旋轉內容。內容必須以符合顯示器安裝方向的相同方向建立才能正確顯示。
 - Media Player 功能表在橫向時一律顯示。

媒體播放程式功能表

此功能可以用於顯示儲存在 USB 儲存裝置的相片 (靜止影像) 及播放視訊和音樂檔案。



選取您想要在 [圖片]、[音樂] 和 [電影] 之間播放的檔案類型。

選取要播放的檔案

- 播放一個檔案
使用遙控器上的 ▲、▼、◀、和 ▶ 按鈕來選取檔案，然後按下 ▶ 按鈕。
按下 || 按鈕以暫停播放。
- 播放多個檔案
 1. 使用遙控器上的 ▲、▼、◀、和 ▶ 按鈕來選取檔案。
 2. 按下遙控器上的 OK 按鈕，以在每個檔案旁新增勾號。
 3. 這會將檔案儲存為 USB 儲存裝置中的播放清單。

- 注意：**
- 所選取的檔案會按其在資料夾中顯示的順序播放。
 - 檔案名稱必須僅包含英數字元。

作業按鈕

- 播放檔案時，按下遙控器上的 OK 按鈕，以在螢幕上顯示 OSD 作業功能表。
- 按下 ◀、▶ 按鈕以反白顯示作業功能表中的項目，然後按下 OK 按鈕以進行選取。
- 按下遙控器上的 ▼ 按鈕，以關閉作業功能表。

投影片作業

- 使用 ▲、▼、◀、▶ 按鈕來選取檔案，然後按下 ▶ 按鈕以開始投影片。
按下 || 按鈕以暫停投影片。
- 若要使用 OSD 功能表來暫停投影片，請選取 [||]。選取 [▶] 以繼續投影片。
- 選取 [◀] 或按下遙控器上的 ◀◀ 按鈕，以回到前一個影像。
- 選取 [▶] 或按下遙控器上的 ▶▶ 按鈕，以移至下一個影像。
- 選取 [■] 或按下遙控器上的 ■ 按鈕，以停止投影片。

重複播放

可以為檔案播放進行重複設定配置。可以選取下列模式。

[Repeat] - 重複關閉

- 沒有選取檔案。
 - 資料夾中所有檔案皆會按排定的順序播放一次。
- 選取一個或多個檔案。
 - 您所勾選的檔案會按排定的順序播放一次。

[Repeat] - 重複單一檔案

- 有正在播放的檔案：目前的檔案會迴圈播放。
- 沒有正在播放的檔案：資料夾中反白顯示的檔案會迴圈播放。
- 選取一個或多個檔案。
 - 所排定順序中的第一個勾選檔案會迴圈播放。





[Repeat] - 重複所有檔案

- 沒有選取檔案。
 - 資料夾中所有檔案皆會按排定的順序迴圈播放。
- 選取一個或多個檔案。
 - 選取的檔案會按排定的順序迴圈播放。

其他功能

- 選取 [■] 以檢視檔案的播放清單。您也可以從清單中選取要播放的檔案。
- 播放檔案時，選取 [■] 以顯示所播放檔案的相關資訊。

視訊和音樂作業

- 使用遙控器的 ▲、▼、◀、▶ 按鈕來選取檔案，然後按下 ▶ 按鈕以開始播放。
按下 || 按鈕以暫停播放。
- 若要使用 OSD 功能表來暫停播放，請選取 。
選取  以繼續播放。
- 選取 ，以快速向前播放。
FF2X、FF4X、FF8X、FF16X、FF32X
(未輸出聲音)
(只有在播放視訊檔案時，才可選取 FF32X。)
- 選取 ，以快速倒帶播放。
FB2X、FB4X、FB8X、FB16X、FB32X
(未輸出聲音)
(只有在播放視訊檔案時，才可選取 FB32X。)
- 選取  或按下遙控器的 ◀◀ 按鈕，以回到前一個檔案。
- 選取  或按下遙控器的 ▶▶ 按鈕，以移至下一個檔案。
- 選取  或按下遙控器的 ■ 按鈕，以停止播放。

重複播放

可以為檔案播放進行重複設定配置。可以選取下列模式。

- 重複關閉

- 沒有選取檔案。
 - 資料夾中所有檔案皆會按排定的順序播放一次。
- 選取一個或多個檔案。
 - 您所勾選的檔案會按排定的順序播放一次。



- 重複單一檔案

- 有正在播放的檔案：目前的檔案會迴圈播放。
 - 沒有正在播放的檔案：資料夾中反白顯示的檔案會迴圈播放。
- 選取一個或多個檔案。
 - 所排定順序中的第一個勾選檔案會迴圈播放。

- 重複所有檔案

- 沒有選取檔案。
 - 資料夾中所有檔案皆會按排定的順序迴圈播放。
- 選取一個或多個檔案。
 - 選取的檔案會按排定的順序迴圈播放。

其他功能

- 選取  以檢視檔案的播放清單。
您也可以從清單中選取要播放的檔案。
- 播放檔案時，選取  以顯示所播放檔案的相關資訊。
注意：
 - 僅使用 USB 大容量存儲裝置。
 - 我們無法保證支援所有市售 USB 大容量儲存裝置。
 - 請勿使用 USB 集線器。
 - 請勿使用多分區 USB 儲存裝置。
 - 顯示器的 USB 類型 A 連接埠支援 5 V / 500 mA。使用大於 500 mA 的 USB 裝置時，我們建議採用供 USB 裝置使用的 AC 配接器。
 - 將格式化為 FAT16 或 FAT32 的 USB 裝置連接至電腦時，可能會出現提示您掃描並修復 USB 裝置的訊息。若發生此情況，請執行「掃描並修復」。

USB 的資料格式

支援的檔案系統	FAT16 (最大 2 GB)、 FAT32 (最大 4 GB)、		
最大資料夾層級	9		
最大相片數目	997		
相片模式			
副檔名	資料格式	下限影像的解析度 (H x V)	上限影像的解析度 (H x V)
JPEG、JPG、JPE	基線 JPEG	75 x 75 像素	15,360 x 8,640 像素
音樂模式			
副檔名	資料格式	上限位元率	上限頻道編號
MP3	MPEG1/2 Layer3 (MP3)	320 kbps	2 ch
電影模式			
容器格式	支援的視訊轉碼器	支援的音訊轉碼器	
MPG、MPEG	MPEG1、MPEG2、MPEG4	LPCM、MP3、AAC	
TS	MPEG2、H.264、HEVC/H.265	LPCM、MP3、AAC	
MP4	MPEG2、MPEG4、H.263、H.264、HEVC/H.265	LPCM、MP3、AAC	
WMV	H.264、Windows Media Video 9	WMA 9、WMA 10 Pro	
視訊轉碼器	上限視訊的位元率 * ²	上限視訊的解析度 (H x V)	
MPEG1	40 Mbps	1920 x 1080 @30 Hz	
MPEG2	40 Mbps	1920 x 1080 @30 Hz	
MPEG4	40 Mbps	1920 x 1080 @30 Hz	
H.263	40 Mbps	1920 x 1080 @30 Hz	
H.264	135 Mbps	3840 x 2160 @60 Hz	
HEVC/H.265	100 Mbps	3840 x 2160 @60 Hz	
Windows Media Video 9 (WMV3)	40 Mbps	1920 x 1080 @30 Hz	
音訊轉碼器	上限音訊的位元率 * ²	上限頻道編號	
LPCM	1.5 Mbps	5.1 ch* ¹	
MPEG1/2 Layer3 (MP3)	320 kbps	2 ch	
AAC	AAC-LC: 576 kbps HE-AAC v1: 288 kbps HE-AAC v2: 144 kbps	5.1 ch* ¹	
WMA 9 Standard	320 kbps	2 ch	
WMA 10 Pro M0	192 kbps	2 ch	
WMA 10 Pro M1	384 kbps	5.1 ch* ¹	
WMA 10 Pro M2	768 kbps	5.1 ch* ¹	

*1: 其播放方式是下轉換為 2 ch。

*2: 在視訊和音訊的最大位元率組合下，可能無法流暢播放。

注意: 有時，可能無法播放視訊檔案，即使符合上述條件也是一樣。
可能未根據位元率適當地播放檔案。
無法播放使用顯示器不支援的轉碼器所製作的視訊檔案。

本章包含：

- ⇒ 「建立電源排程」（在第 42 頁）
- ⇒ 「使用畫面模式」（在第 43 頁）
- ⇒ 「設定安全性與鎖定顯示器控制」（在第 44 頁）
- ⇒ 「鎖定按鈕控制」（在第 45 頁）

建立電源排程

定時功能允許顯示器在不同的時間自動切換電源開啟與待命模式。

程式化定時：(按下遙控器上的 OK 按鈕可在啟用 (●) / 停用 (●) 之間切換。)

1. 進入 OSD 功能表中的 [定時] 功能表。

- 使用遙控器的 ▲/▼ 按鈕，以選取 [時間設定]。按下遙控器的 OK 按鈕。
- 設定顯示器的日期和時間：
按下遙控器的 ◀/▶ 按鈕，以在欄位之間移動。
- 使用遙控器的 ▲/▼ 按鈕以設定日期和時間。

2. 設定時間後，請按下遙控器的 MENU 按鈕。

3. 使用遙控器的 ▲/▼ 按鈕，以選取 [定時設定]。

- 按下遙控器上的 OK 按鈕。使用 ◀/▶ 按鈕導覽至想要的排程號碼並按下 OK 按鈕將其啟用 (●)。
- 按下遙控器上的 ▼ 按鈕導覽至排程設定欄位。
按下 ◀/▶ 按鈕導覽至各個設定欄位。
要返回排程號碼設定，請按下 MENU 按鈕。
- 將游標放置在 [開機] 上，然後按下遙控器上的 OK 按鈕，即可啟用 (●) [開機]。按下遙控器上的 ◀/▶ 按鈕，以在小時和分鐘欄位之間移動。
使用遙控器上的 ▲/▼ 按鈕，以設定時間。
- 使用遙控器上的 ◀/▶ 按鈕，以將游標放置在 [關機] 上，然後按下遙控器上的 OK 按鈕，即可啟用 (●) [關機]。按下遙控器上的 ◀/▶ 按鈕，以在小時和分鐘欄位之間移動。
使用遙控器上的 ▲/▼ 按鈕，以設定時間。

e. 如果想要每日排程，請使用 ◀/▶ 按鈕選擇 [每天] 並按下 OK 按鈕以將其啟用 (●)。

f. 要設定特定日期的排程，請將游標導覽至想要的日期，[星期一 - 星期日]，然後按下 OK 按鈕以將其啟用 (●)。排程將在所選日期運行一次。

g. 要在相同日期重複排程，請將游標置於 [每週] 並按下 OK 按鈕以將其啟用 (●)。該排程將在每週的所選日期 [星期一 - 星期日] 運行。

4. 設定定時後，按下遙控器的 MENU 按鈕，以回到先前的功能表，或是按下 EXIT 按鈕，以關閉 OSD 功能表。

●: 啟用 ●: 停用

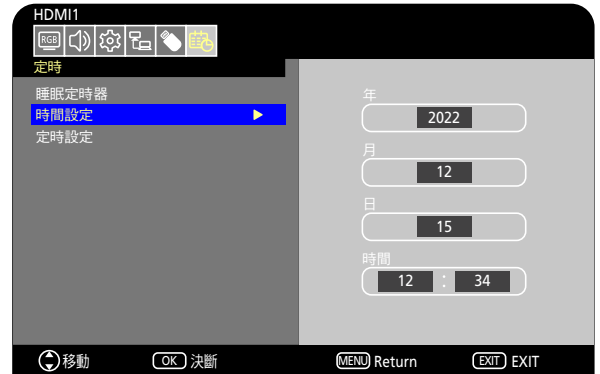

- 注意:**
- 需要先設定 [時間設置]，再新增排程。
 - 如果設定了多個排程，顯示器會根據所有排程中的最近時間開啟或關閉。
 - 如果 [開機] 和 [關機] 的時間設定相同，則開機具有優先權。
 - 當選擇 [每天] 時，無法設定 [每週] 和 [星期一 - 星期日]。
 - 如果在拔除電源線的情況下，將顯示器維持開啟約兩週或更久時間，則時鐘將無法顯示正確的時間。在此情況下，請再次設定 [時間設置]。

使用畫面模式

有不同的畫面模式可用。如下面「畫面模式類型」表格所述，它們已針對不同的應用程式進行了配置。

變更畫面模式：

在 OSD 功能表，前往 [視訊] -> [畫面模式]，或是按下遙控器的 PICTURE（畫面）按鈕，以選取模式。

HDR 視訊 -> 動態 -> 標準 -> 節能 -> 會議 -> 高亮度 -> 客製化



畫面模式類型

畫面模式	用途
HDR 視訊	HDR 格式視訊的設定（只有在輸入 HDR 訊號時，才可選取）
動態	高對比視訊設定
標準	標準視訊設定
節能	符合「國際能源之星」標準的視訊設定。
會議	適用於視訊會議的視訊設定
高亮度	適用於較明亮環境的視訊設定
客製化	可客製化設定

設定安全性與鎖定顯示器控制

在一般作業下，使用遙控器或顯示器控制面板的任何人都可以控制顯示器。啟用安全性和鎖定設定，即可防止顯示器設定的未授權使用和變更。

本節涵蓋的安全性和鎖定功能為：

- 鎖定顯示器的控制面板按鈕（請參閱第 21 頁）
- 鎖定遙控器按鈕（請參閱第 23 頁）

鎖定按鈕控制

鎖定設定可防止顯示器回應遙控器或顯示器控制面板上所按下的按鈕。鎖定按鈕控制時，可以配置部分按鈕來保持解除鎖定。鎖定和解除鎖定按鈕控制並不需要密碼。

鎖定控制面板按鈕

[按鍵鎖定設定] 可防止使用顯示器控制面板上的按鈕來控制顯示器。



1. 在 OSD 功能表，前往 [設定] -> [其他設定]，並選取 [按鍵鎖定設定]。
2. 選取按鍵鎖定範圍。
 - **關**：所有按鈕正常運作。
 - **模式1**：僅電源按鈕和輸入切換功能可運作。
 - **模式2**：所有按鈕被鎖定。（在待命模式期間僅可使用電源按鈕。）**注意：** 選取了「模式1」或「模式2」之後，這些按鈕將在 3 秒鐘內鎖定。

解除鎖定顯示器面板按鈕控制

在顯示器處於「開」模式的情況下，執行下列操作。

- **OSD 功能表**：若要解除鎖定並還原正常按鈕操作，請使用遙控器將 [按鍵鎖定設定] 設定為 [關]。
- **顯示器按鈕**：若要解除鎖定並還原正常按鈕操作，請按住 MENU/EXIT 按鈕 5 秒或更長時間。

鎖定遙控器按鈕

[IR鎖定設定] 可防止使用遙控器來控制顯示器。

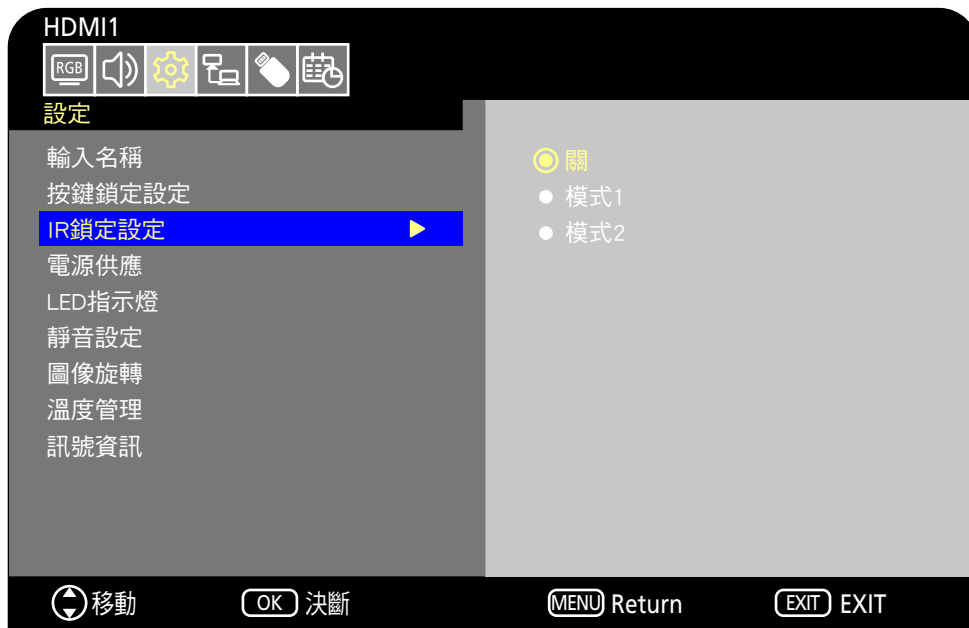

1. 在 OSD 功能表，前往 [設定] -> [其他設定]，並選取 [IR鎖定設定]。
 2. 選取按鍵鎖定範圍。
 - **關**：所有按鈕正常運作。
 - **模式1**：僅 POWER（電源）和 SOURCE（來源）按鈕可運作。
 - **模式2**：所有按鈕被鎖定。（在待命模式期間僅可使用電源按鈕。）
- 注意：** 選取了「模式1」或「模式2」之後，這些按鈕將在 3 秒鐘內鎖定。



解除鎖定遙控器

在顯示器處於「開」模式的情況下，執行下列操作。

- **OSD 功能表**：若要解除鎖定並還原正常按鈕操作，請使用顯示器按鈕將 [IR 鎖定設定] 設定為 [關]。
- **遙控器**：若要解除鎖定並還原正常按鈕操作，請按住 EXIT 按鈕 5 秒或更長時間。



本章包含：

- ⇒ 「透過 RS-232C 控制顯示器」（在第 48 頁）
- ⇒ 「透過 LAN 控制顯示器」（在第 49 頁）
- ⇒ 「HTTP 瀏覽器」（在第 50 頁）
- ⇒ 「命令」（在第 54 頁）

連接外部裝置

有兩個選項可以連接外部裝置來控制顯示器。

- RS-232C 介面
將外部裝置連接至顯示器的 RS-232C 端子。
- 網路 (LAN) 介面
使用 LAN 纜線，將網路連接至顯示器的 LAN 連接埠。

透過 RS-232C 控制顯示器

可以使用市售 RS-232C 交叉電纜將帶有 RS-232C 端子的個人電腦連接至顯示器 RS-232C 端子，來控制此顯示器。可能會進行下列操作。

- 開啟顯示器或將其轉為待命模式。
- 切換輸入訊號。
- 在靜音「開」和「關」之間切換。

注意： 將 [控制設定] 下的 [控制介面] 設定為 [RS-232C] (第 71 頁)。

連接

顯示器 + 電腦。

- 請先關閉顯示器和電腦，再將電腦連接至顯示器。
- 首先，請開啟電腦，然後開啟顯示器。
- 若要透過從使用 RS-232C 纜線連接之電腦送出的命令來控制顯示器，請使用控制命令。如需控制命令的指示，請見本手冊或「External_Control.pdf」中的「外部控制」中的「命令」(請參閱「附錄 B 外部資源」第 64 頁)。

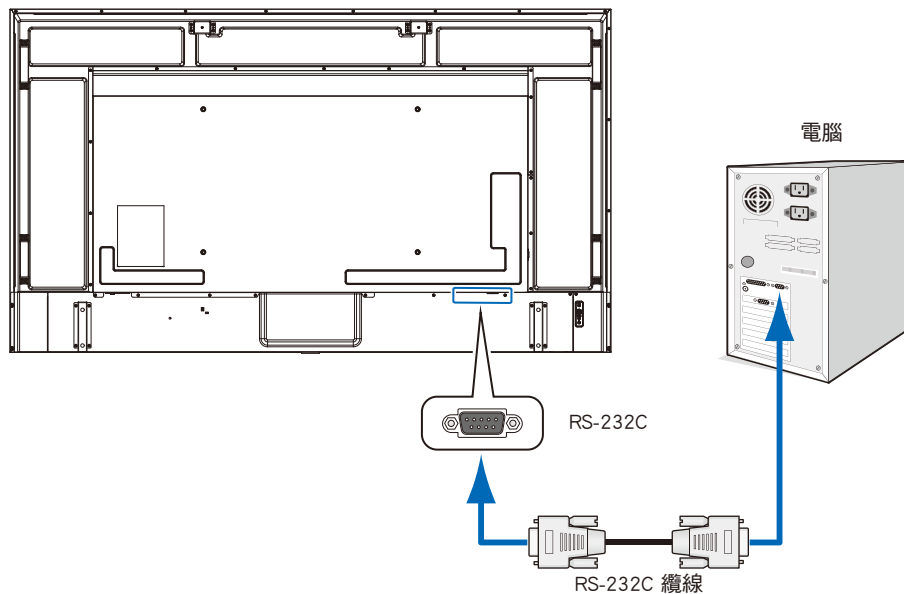

- 注意：**
- 如果電腦配備 25 針腳序列連接埠連接器，則需要 25 針腳序列連接埠配接器。
 - 請連絡您的供應商以取得詳細資訊。
 - 如需針腳指派，請參閱「針腳指派 RS-232C 輸入/輸出」。

此顯示器將 RXD、TXD 和 GND 線用於 RS-232C 控制。

應使用市售交叉電纜 (未包含) 進行 RS-232C 控制。

針腳指派

RS-232C 輸入/輸出

針腳號碼	名稱
1	NC
2	RXD
3	TXD
4	NC
5	GND
6	NC
7	NC
8	NC
9	NC

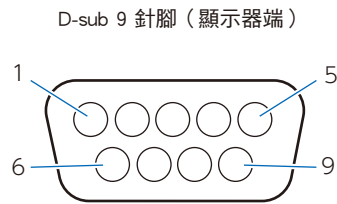

此顯示器將 RXD、TXD 和 GND 線用於 RS-232C 控制。

透過 LAN 控制顯示器

顯示器配有 LAN 連接埠 (RJ-45)。將顯示器連接至網路，可讓您接收來自顯示器的電子郵件通知，並透過網路從電腦控制顯示器。若要使用 LAN 連接，您需要將 IP 位址指派至顯示器 (第 71 頁)。

連接至 DHCP 網路時，顯示器將會自動取得 IP 位址。

注意： 將 [C 控制設定] 下的 [控制介面] 設定為 [網路] (第 71 頁)。

LAN 連接範例

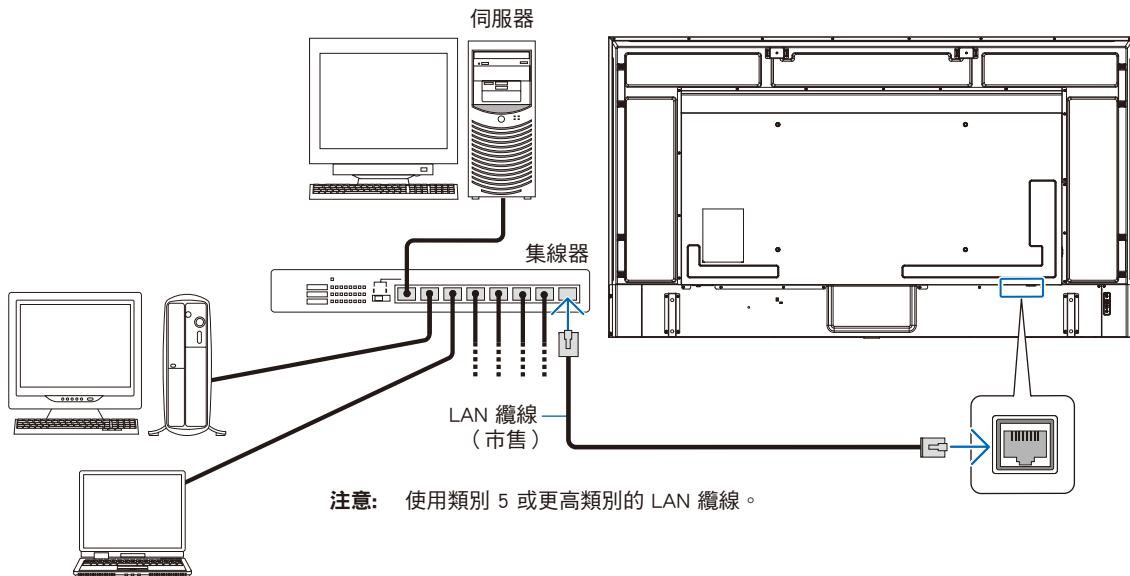

HTTP 瀏覽器

概觀

使用市售 LAN 纜線連接顯示器，即可使用 HTTP 伺服器功能來配置 LAN 設定。

本顯示器使用「JavaScript」和「Cookie」，而且瀏覽器應該設定為接受這些功能。請參閱 Web 瀏覽器的說明檔案，以變更 JavaScript 和 Cookie 的使用設定。

若要存取 HTTP 伺服器，請在連接至與顯示器相同之網路的電腦上啟動 Web 瀏覽器，並在網址欄位中輸入下列 URL：

網路設定

http://<顯示器的位址 IP>

- 注意：**
- 該控制軟體可以從我們的網站進行下載。
 - 根據預設值，會自動設定顯示器的 IP 位址。重設之後，會自動取得 IP 位址。
 - 根據網路環境而定，顯示速度和對命令或按鈕點按的回應可能會變慢，或是無法辨識這些操作。在這種情況下，請諮詢網路管理員。
如果快速重複按下瀏覽器上顯示的按鈕，則顯示器可能無法回應。在這種情況下，請稍候片刻並再試一次。如果您仍然無法取得回應，則請關閉顯示器，然後重新將其開啟。
 - 如果顯示器「網路設定」畫面未出現在 Web 瀏覽器中，則請按下 Ctrl+F5 鍵以重新整理 Web 瀏覽器。
 - 若要透過 LAN 控制顯示器，請參閱我們網站中的「External_Control.pdf」（請參閱「附錄 B 外部資源」第 64 頁）。如果未出現該畫面，請清除 Web 瀏覽器中的快取。

使用前的準備

先使用市售 LAN 纜線將顯示器連接至網路，再嘗試使用瀏覽器作業。

根據 Proxy 伺服器的類型和設定方法，可能無法處理使用 Proxy 伺服器的瀏覽器的作業。雖然 Proxy 伺服器的類型是一個因素，但是根據快取的有效性，可能不會顯示已設定的項目，而且作業中可能不會反映瀏覽器中配置的設定。除非網路環境需要 Proxy 伺服器，否則建議不要使用它。

使用瀏覽器的畫面調整

存取下列位址，以顯示 HOME（首頁）。按一下 HOME（首頁）畫面之左欄上的連結，以存取設定畫面。

http://<顯示器的位址 IP>

預設登入密碼為「admin」。

顯示器 Web 控制中的 OSD 功能表設定

可以使用以下連結，以與 OSD 功能表中相同方式配置與網路相關的功能。

INPUT SOURCE: HDMI1 Top

STATUS

OVERVIEW

PROTOCOL

TCP

ROOMVIEW

CRESTRON CONTROL

AMX

NAME

NETWORK

SYSTEM

LOGOUT

NEC

STATUS

SYSTEM

MODEL NAME	E988
SERIAL	XXXXXXXXXX
FIRMWARE VERSION	Vx.x.x / Vx.x.x
LOCAL TIME	WWW MMM DD XX:XX:XX 20YY
UPTIME	XXh XXm XXs

NETWORK

IP ADDRESS	192.168.0.10
SUBNET MASK	255.255.255.0
DEFAULT GATEWAY	0.0.0.0
DNS PRIMARY	0.0.0.0
DNS SECONDARY	0.0.0.0
MAC Address	XX:XX:XX:XX:XX:XX

網路設定

按一下 HOME (首頁) 畫面之左欄上的「NETWORK」(網路)，以進入設定畫面。

INPUT SOURCE: HDMI1 Top

STATUS	 NETWORK SETTINGS INTERFACE <table border="1"><tr><td>DHCP</td><td>Off</td></tr><tr><td>IP ADDRESS</td><td>192.168.0.10</td></tr><tr><td>SUBNET MASK</td><td>255.255.255.0</td></tr><tr><td>DEFAULT GATEWAY</td><td>0.0.0.0</td></tr><tr><td>DNS PRIMARY</td><td>0.0.0.0</td></tr><tr><td>DNS SECONDARY</td><td>0.0.0.0</td></tr></table>	DHCP	Off	IP ADDRESS	192.168.0.10	SUBNET MASK	255.255.255.0	DEFAULT GATEWAY	0.0.0.0	DNS PRIMARY	0.0.0.0	DNS SECONDARY	0.0.0.0
DHCP		Off											
IP ADDRESS		192.168.0.10											
SUBNET MASK		255.255.255.0											
DEFAULT GATEWAY		0.0.0.0											
DNS PRIMARY		0.0.0.0											
DNS SECONDARY		0.0.0.0											
PROTOCOL													
TCP													
ROOMVIEW													
CRESTRON CONTROL													
AMX													
NAME													
NETWORK													
SYSTEM													
LOGOUT													

DHCP	選取用於設定 IP ADDRESS (IP 位址) 的方法。 關： 設定固定的網路設定。 開： 從網路上的 DHCP 伺服器取得網路設定。 手動 DNS： 從網路上的 DHCP 伺服器取得網路設定，但會手動設定 DNS。 注意： 如果您有連接方面的任何問題，請諮詢網路管理員。
IP ADDRESS (IP 位址)	針對 [DHCP] 選取 [關] 時，設定連接至網路之顯示器的 IP 位址。
SUBNET MASK (子網路遮罩)	針對 [DHCP] 選取 [關] 時，設定顯示器連接之網路的子網路遮罩。
DEFAULT GATEWAY (預設閘道)	針對 [DHCP] 選取 [關] 時，設定顯示器連接之網路的預設閘道。 輸入 [0.0.0.0]，以刪除設定。
DNS PRIMARY (DNS 主要)	輸入與顯示器連接之網路主要 DNS 伺服器的 IP 位址。 注意： 輸入 [0.0.0.0]，以刪除設定。
DNS SECONDARY (DNS 次要)	輸入與顯示器連接之網路次要 DNS 伺服器的 IP 位址。 注意： 輸入 [0.0.0.0]，以刪除設定。

ROOMVIEW設置

點擊左欄HOME下面的「ROOMVIEW」。

顯示器支援Crestron 的 ROOMVIEW，允許從電腦或控制器管理和控制網路中連接的多台設備。

ROOMVIEW	啟用或停用從電腦進行管理。
PORT	設定用於乙太網通訊的 Crestron 埠。

有關更多資訊，請訪問 <https://www.crestron.com>

CRESTRON設置

點擊左欄HOME下面的「CRESTRON CONTROL」。

CRESTRON CONTROL	啟用或停用從控制器進行管理。
CONTROLLER IP ADDRESS	設置 CRESTRON SERVER (快思聰伺服器) 的 IP 位址。
IP ID	設置 CRESTRON SERVER 的 IP ID。
PORT	設定用於乙太網通訊的 Crestron 埠。

提示： 僅在使用Crestron's ROOMVIEW時需要進行CRESTRON CONTROL設置。
有關更多資訊，請訪問 <https://www.crestron.com>

AMX 設定

按一下 HOME (首頁) 畫面之左欄上的「AMX」，以進入設定畫面。

AMX BEACON (AMX 信標)	當顯示器連接至 AMX 的支援 NetLinx 控制系統的網路時，會啟用或停用透過 AMX Device Discovery 將信標傳送至該系統的功能。
------------------------	------------------------------------------------------------------------------

注意： 使用支援 AMX Device Discovery 的裝置時，所有 AMX NetLinx 控制系統都會辨識到裝置，並從 AMX 伺服器下載適當的 Device Discovery Module。

命令

透過 RS-232C 將顯示器連接到電腦，或是透過 LAN 將顯示器連接到網路，便可讓命令傳輸至顯示器，藉此從連接的裝置遠端控制顯示器。如需每個命令格式的指示，請查閱我們網站中的「External_Control.pdf」（請參閱「附錄 B 外部資源」第 64 頁）。

RS-232C 介面

項目	詳細資訊
PROTOCOL (通訊協定)	RS-232C
BAUD RATE (傳輸速率)	9600 [bps]
DATA LENGTH (資料長度)	8 [位元]
PARITY (同位)	NONE (無)
STOP BIT (停止位元)	1 [位元]
FLOW CONTROL (流程控制)	NONE (無)

網路 (LAN) 介面

項目	詳細資訊
PROTOCOL (通訊協定)	TCP
PORT NUMBER (連接埠埠號)	7142
COMMUNICATION SPEED (通訊速度)	AUTO(自動)設定(10/100Mbps)

本章包含：

- ⇒ 「當顯示器發生問題時……」（在第 56 頁）
- ⇒ 「未顯示任何內容……」（在第 56 頁）
- ⇒ 「影像未正確顯示……」（在第 57 頁）
- ⇒ 「出現了指示或警示畫面……」（在第 58 頁）
- ⇒ 「其他（連接至電腦時）」（在第 58 頁）
- ⇒ 「其他（遙控器、揚聲器）」（在第 58 頁）
- ⇒ 「其他（透過 RS-232C 或 LAN 進行連接時）」（在第 59 頁）
- ⇒ 「使用媒體播程式時」（在第 59 頁）
- ⇒ 「使用視訊裝置時」（在第 59 頁）

當顯示器發生問題時……

在這種情況下，請參閱下列資訊。

未顯示任何內容……

徵狀	情況	原因及解決方法	參考
螢幕上未顯示任何內容。	電源指示燈熄滅 在 OSD 功能表 [設定] -> [其他設定] -> [LED 指示燈] 設定為 [開]	檢查電源線是否有適當地連接。	P.11
		使用其他裝置來檢查電源插座是否正常供電。	
	電源指示燈亮藍燈	可能選取了沒有訊號輸入的端子。按下輸入切換按鈕，以選取不同的輸入端子。	P.21
		顯示 OSD 功能表並檢查下列設定。	P.36
		● 如果不能顯示 OSD 功能表，顯示器可能發生故障。請連絡您的供應商。	
		● 如果 OSD 功能表可正確顯示，則表明顯示器沒有故障。調整 [視訊] 設定中的 [背光源] 和 [對比度]。	P.67
	電源指示燈以藍色以外的其他顏色亮燈或閃爍。	● 調整 OSD 功能表中的 [背光源] 和 [對比度] 之後，如果未顯示影像，請檢查連接的裝置是否正常運作。如果顯示器已連接至電腦，請檢查電腦上的頻率、解析度和輸出訊號類型。	P.26
		視訊訊號遺失之後，顯示器會在預設的時間期間自動進入待命模式。按遙控器上的電源開啟按鈕，或按顯示器上的  按鈕。	P.23, P.31
		檢查訊號纜線是否正確連線至顯示器和所連接裝置的輸入和輸出端子。	P.25
		檢查電源配接器是否有適當地連接。	P.26
螢幕上的影像消失了。	原本影像顯示正常的螢幕變黑了、開始閃爍或未顯示任何內容。*	檢查連接的電腦或視訊裝置是否有開啟。	
		需要更換 LCD 面板。請連絡您的供應商。	



* 在顯示器中使用的背光壽命期限可能已經到期。

檢查 HDCP (高頻寬數位內容保護) 內容。HDCP 這種系統是要防止不合法複製透過數位訊號所傳送的視訊資料。如果您無法檢視透過數位輸入的資料，並不一定表示顯示器未適當地運作。實作 HDCP 時，偶而，特定內容受到 HDCP 保護，但可能會因 HDCP 社群 (數位內容保護, LLC) 的決策/意向而無法顯示。

影像未正確顯示……

徵狀	原因及解決方法	參考
螢幕上出現了黑點（像素點不點亮）或亮點（像素點始終點亮）。	這歸因於 LCD 面板的特性，並非故障。	
影像的亮度不均勻。	根據顯示的內容，可能會發生這種情況。這歸因於 LCD 面板的特性，並非故障。	
螢幕上出現了垂直細線的陰影。	根據顯示的內容，可能會發生這種情況。這歸因於 LCD 面板的特性，並非故障。	
顯示精細圖案時出現了疊紋。	顯示精細圖案時，可能會發生這種情況。這歸因於 LCD 面板的特性，並非故障。	
根據視角的不同，顏色看起來不正確。	色調可能會因視角（觀看螢幕的角度）而迥異。	P.62
螢幕的顯示狀態正在逐漸變化。	正在使用顯示器時，顯示狀態會逐漸發生變化。環境溫度也可能會影響顯示狀態。這歸因於 LCD 面板的特性，並非故障。	P.12
畫面轉換後，可能會殘留上一個畫面的影像。	當長時間顯示同一個靜止影像時，則可能會出現這種影像暫留現象。您可以按下遙控器的 POWER（電源）按鈕，或是顯示器的  ，以將顯示器轉為待命模式，或是顯示變更的影像大約一天的時間，直到暫留的影像自然消失為止。如果依舊長時間顯示靜止影像，暫留的影像可能不會消失。這不是故障。建議不使用顯示器時，請將其關閉。	
顏色未正確顯示。	顯示 OSD 功能表並檢查下列設定。	P.36
	● 如果未適當地顯示 OSD 功能表，顯示器可能發生故障。請連絡您的供應商。	P.67, P.67
	● 如果 OSD 功能表可正確顯示，則表明顯示器沒有故障。選取 [顏色]，並視需要調整顏色，或是執行 [視訊] 設定下的 [視訊設定重製]，以將該設定回復為其預設值。	P.67, P.67
	● 如果 OSD 功能表已正確顯示，且執行 [視訊] 下的 [視訊設定重製] 後，仍未正確顯示電腦畫面，請檢查電腦的連接以及電腦上的頻率、解析度和輸出訊號類型設定。	P.25, P.61
影像未正確顯示（上面沒有提到的問題）或是視訊臨時地中斷。	如果使用了轉發器、分隔器或長纜線，可能會降低影像品質，或視訊可能會中斷。請使用屏蔽式訊號線來更換您正在使用的纜線，或是不用轉發器或分隔器直接連接至顯示器。如果使用雙絞線延伸器，請確認其支援屏蔽式訊號線。視使用環境和所使用的纜線而定，螢幕上也可能會出現噪點或視訊可能會中斷。	
	顯示 OSD 功能表並檢查下列設定。	P.36
	● 如果未適當地顯示 OSD 功能表，顯示器可能發生故障。請連絡您的供應商。	
	● 如果輸入解析度為 3840 x 2160 或 4096 x 2160 的 HDMI 訊號時，視訊發生了中斷，請使用支援 4K 的 HDMI 纜線。	
電源會自動關閉。	檢查 [設定] -> [省電設定] -> [自動關機] 中的設定。 將 [設定] -> [HDMI 設定] 下的 [CEC] 設定設為 [關]。 檢查 [定時] -> [睡眠定時器] 中的設定。	P.69, P.73
顯示器不按照定時功能運作。	檢查 [定時] -> [時間設定] 中的設定。 啟用 [定時] -> [定時設定] 下的 [開機]。 啟用 [定時] -> [定時設定] 下的 [關機]。	P.73
顯示受到干擾。	開啟電源時或設定變更後，顯示可能會受到干擾。這不是故障。	

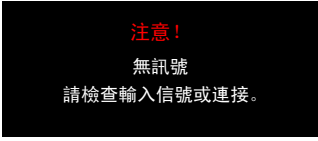
出現了指示或警示畫面……

徵狀	原因	解決方法	參考
畫面上出現了警示訊息。*1 	訊號纜線可能未適當地連接至顯示器或電腦的輸入或輸出端子。	請將訊號纜線正確連接至顯示器和電腦的輸入和輸出端子。	P.25
	HDMI 輸入可能已切換。	將 [設定] -> [HDMI 設定] 下的 [CEC] 設定設為 [關]。	P.69
	訊號纜線可能已受損。	確認訊號纜線沒有受損。	
	電腦可能已關閉。	確認電腦已開啟。	
	電腦的電源管理功能可能正在運作。	移動滑鼠或是按下鍵盤上的按鍵。	
	可能將不適當的訊號輸入至顯示器。	變更輸入訊號的頻率或電腦的解析度。	P.61
	可能輸入了其解析度高於顯示器支援的解析度的訊號。	變更輸入訊號的頻率或電腦的解析度。	P.61
畫面上出現了溫度警告。 	環境溫度超出了運行保證溫度。	由於此問題可能會導致故障，因此請關閉顯示器的電源。	P.70

*1 根據電腦而定，變更解析度或頻率後，可能會無法立即輸出正確的信號，因而警示訊息可能會顯示一段時間。在這種情況下，請稍候片刻。如果螢幕顯示恢復正常，這表示輸入訊號正確。

其他（連接至電腦時）

徵狀	原因	解決方法
我無法變更解析度或顏色數目 / 解析度或顏色數目固定不變。	有時，無法輸入和輸出訊號。	重新啟動顯示器和電腦。
	OS 可能無法正確辨識視訊卡的驅動程式。	重新安裝視訊卡驅動程式。如需重新安裝程序的更多資訊，請參閱電腦手冊或電腦的支援服務。

其他（遙控器、揚聲器）

徵狀	原因及解決方法	參考
遙控器未運作。	<ul style="list-style-type: none"> ● 電池可能沒電了。 ● 檢查電池是否有正確插入（檢查 + 和 - 端）。 ● [IR 鎖定設定] 可能設定為 [模式 1] 或 [模式 2]。 	P.10, P.70
視訊有顯示但沒有聲音。	<ul style="list-style-type: none"> ● 檢查音訊纜線是否有正確連接。還要檢查音訊平衡是否並未完全設定到一側。如果只將音訊平衡設定到一側，請將它設定到中央。 ● 聲音可能被靜音了。按下遙控器或主單元上的 MUTE（靜音）按鈕，並檢查聲音是否有輸出。 ● 音量可能被設定為最小值。使用主單元上的 + 和 - 按鈕，或是遙控器上的 VOL + 和 - 按鈕來調整音量。 	P.22, P.23, P.68

其他（透過 RS-232C 或 LAN 進行連接時）

徵狀	原因及解決方法	參考
無法透過 RS-232C 進行控制。	檢查 RS-232C 交叉電纜是否有正確連接。	P.48
無法透過 LAN 進行控制。	檢查 LAN 纜線（Cat.5 或更高）是否有正確連接。	P.49
	檢查網路設定是否有正確配置。	P.49

使用媒體播放程式時

徵狀	原因及解決方法	參考
媒體播放程式功能辨識不到 USB 儲存裝置。	確認 USB 儲存裝置已正確連接至 USB 連接埠。	P.29

使用視訊裝置時

徵狀	原因及解決方法	參考
沒有影像和聲音。	檢查外部裝置（視訊播放器等）是否有正確連接且適當地運作。如需更多資訊，請參閱外部裝置的手冊。	P.25
	顯示器的電源管理功能可能正在運作。檢查外部裝置是否正在運作（播放）。	
沒有顏色或顏色異常。	調整 [顏色] 設定。	P.67

本章包含：

- ⇒ 「相容的訊號清單」（在第 61 頁）
- ⇒ 「E988」（在第 62 頁）

相容的訊號清單

訊號名稱	解析度	掃描頻率		HDMI			VGA (RGB)	VGA (YPbPr)	AV	備註
		水平	垂直	MODE0	MODE1	MODE2				
VGA	640 x 480	31.5 kHz	60 Hz	是	是	是	是	是	否	
SVGA	800 x 600	37.9 kHz	60 Hz	是	是	是	是	否	否	
XGA	1024 x 768	48.4 kHz	60 Hz	是	是	是	是	否	否	
HD	1280 x 720	45.0 kHz	60 Hz	是	是	是	是	否	否	
WXGA	1280 x 800	49.7 kHz	60 Hz	是	是	是	是	否	否	
SXGA	1280 x 1024	64.0 kHz	60 Hz	是	是	是	是	否	否	
WXGA	1366 x 768	47.7 kHz	60 Hz	是	是	是	是	否	否	
SXGA+	1400 x 1050	65.3 kHz	60 Hz	是	是	是	是	否	否	
WXGA+	1440 x 900	55.9 kHz	60 Hz	是	是	是	是	否	否	
UXGA	1600 x 1200	75.0 kHz	60 Hz	是	是	是	是	否	否	
WSXGA+	1680 x 1050	65.3 kHz	60 Hz	是	是	是	是	否	否	
Full HD	1920 x 1080	67.5 kHz	60 Hz	是	否	否	是	否	否	
WQXGA	2560 x 1600	98.7 kHz	60 Hz	否	是	是	否	否	否	
4K	3840 x 2160	54.0 kHz	24 Hz	否	是	是	否	否	否	
	3840 x 2160	56.3 kHz	25 Hz	否	是	是	否	否	否	
	3840 x 2160	67.5 kHz	30 Hz	否	是	是	否	否	否	
	3840 x 2160	112.5 kHz	50 Hz	否	否	是	否	否	否	
	3840 x 2160	135.0 kHz	60 Hz	否	否	是	否	否	否	建議解析度
	4096 x 2160	54.0 kHz	24 Hz	否	是	是	否	否	否	壓縮影像
	4096 x 2160	56.3 kHz	25 Hz	否	否	是	否	否	否	壓縮影像
	4096 x 2160	67.5 kHz	30 Hz	否	否	是	否	否	否	壓縮影像
	4096 x 2160	112.5 kHz	50 Hz	否	否	是	否	否	否	壓縮影像
	4096 x 2160	135.0 kHz	60 Hz	否	否	是	否	否	否	壓縮影像
HDTV (1080p)	1920 x 1080	27.0 kHz	24 Hz	是	是	是	否	是	否	
	1920 x 1080	28.1 kHz	25 Hz	是	是	是	否	是	否	
	1920 x 1080	33.8 kHz	30 Hz	是	是	是	否	是	否	
	1920 x 1080	56.3 kHz	50 Hz	是	是	是	否	是	否	
	1920 x 1080	67.5 kHz	60 Hz	是	是	是	否	是	否	
HDTV (1080i)	1920 x 1080 (交錯)	28.1 kHz	50 Hz	是	是	是	否	是	否	
	1920 x 1080 (交錯)	33.8 kHz	60 Hz	是	是	是	否	是	否	
HDTV (720p)	1280 x 720	37.5 kHz	50 Hz	是	是	是	否	是	否	
	1280 x 720	45.0 kHz	60 Hz	是	是	是	否	是	否	
SDTV (576p)	720 x 576	31.3 kHz	50 Hz	是	是	是	否	是	否	
SDTV (480p)	720 x 480	31.5 kHz	60 Hz	是	是	是	否	是	否	
SDTV (576i)	720 x 576 (交錯)	15.6 kHz	50 Hz	是	是	是	否	是	否	
SDTV (480i)	720 x 480 (交錯)	15.7 kHz	60 Hz	是	是	是	否	是	否	
Video (NTSC)	480i	15.7 kHz	60 Hz	否	否	否	否	否	是	

- 注意:**
- 根據輸入訊號的解析度而定，字元看起來可能變得模糊，或輪廓可能會失真。
 - 根據使用的視訊卡或驅動程式而定，影像可能無法正確顯示。

E988

尺寸 (顯示螢幕大小)		97.5" / 247.69 cm 對角		
LCD 類型		主動矩陣顏色 TFT LCD		
可檢視大小		2158.85 x 1214.35 mm		
解析度		3840 x 2160		
像素間距		0.5622 mm		
顏色		超過 1073 百萬顏色		
亮度*5		350 cd/m ² (上限)		
對比度		1100:1		
視角		89° (typ) @ CR>10		
頻率	水平	31 - 83 kHz (類比輸入) 15.625/15.734 kHz、31 - 136 kHz (數位輸入)		
	垂直	56 Hz、60 Hz、70 Hz、75 Hz (類比輸入) 24 Hz、30 Hz、50 Hz、60 Hz、70 Hz、75 Hz (數位輸入)		
像素時鐘		13.5 MHz、25 MHz - 162 MHz (類比輸入) 25 MHz - 600 MHz (數位輸入)		
輸入端子	VGA (RGB)*2	Mini D-Sub 15 針	類比 RGB 訊號	0.7 Vp-p/75 Ω
	VGA (YPbPr)*2	Mini D-Sub 15 針	元件訊號	Luma Y: 1.0 Vp-p/75 Ω、顏色 Cb/Cr (Pb/Pr): 0.7 Vp-p/75 Ω
	視訊	3.5 φ 迷你接頭	複合訊號	1.0 Vp-p/75 Ω
	HDMI	HDMI 端子	數位 YUV 數位 RGB	HDCP 1.4/2.2
音訊端子	音訊輸入	立體聲迷你接頭 3.5 mm Ø	類比音訊訊號	立體聲 L/R 0.5 Vrms
		HDMI 端子	數位音訊訊號	PCM 2 ch 32、44.1、48 kHz (16/20/24 位元)
	音訊輸出	立體聲迷你接頭 3.5 mm Ø	類比音訊訊號	立體聲 L/R
		S/PDIF 端子	數位音訊訊號	適用於數位音訊輸出
		HDMI (ARC) 端子*3	數位音訊訊號	PCM 2 ch 32、44.1、48 kHz (16/20/24 位元)
喇叭輸出		內部喇叭 10 W + 10 W (立體聲)		
控制端子	RS-232C	9 針腳 D-sub x1		
	LAN	RJ-45 10BASE-T / 100BASE-TX		
USB 端子	USB 類型 A 連接埠	適用於媒體播放程式, DC 5 V / 500 mA (最大值)		
	USB 類型 C 連接埠	適用於電源供應, DC 5 V / 3 A (最大值)		
操作環境	溫度	0 - 40 °C / 32 - 104 °F		
	溼度	20 - 80 % (無凝結)		
	高度	3000 公尺以下 (亮度可能會因高度而減少)		
儲存環境	溫度	-20 - 60 °C / -4 - 140 °F		
	溼度	10 - 90 % (無凝結)		
電源供應	電源輸入	AC 100 - 240 V 50/60 Hz		
	輸入電流	3.9 - 1.6 A		
	用電量	全面運作	350 W (標準值)	
		省電期間 (LED 閃紅燈)	2.0 W 或以下*1	
	待命期間 (LED 亮紅燈)	0.5 W 或以下*1		
維度*4	2194.7 (寬) x 1250.2 (高) x 89.5 (深) mm / 86.40 (寬) x 49.22 (高) x 3.52 (深) 英吋 (有把手) 2194.7 (寬) x 1250.2 (高) x 84.3 (深) mm / 86.40 (寬) x 49.22 (高) x 3.52 (深) 英吋 (無把手)			
重量	大約 65.4 kg (144.2 lbs)			
安裝接口	600 mm x 400 mm (M8, 4孔)			
傾斜角度	±15°			
*1 以預設設定使用時。				
*2 公用端子。				
*3 僅 HDMI1。				
*4 測量僅限顯示器, 並不包含突出的可移除零件。				
*5 亮度等級會根據輸入設定、圖片設定、安裝環境和個別產品特性而變更。 由於隨時間的劣化, 整體亮度會隨產品使用時間而降低。並不會在產品的整個使用壽命中都維持相同的亮度等級。				
技術規格如有變更, 恕不另行通知。				

附錄 A 商標和軟體授權

Microsoft® 和 Windows® 是 Microsoft Corporation 在美國和（或）其他國家/地區的註冊商標或商標。

HDMI、HDMI High-Definition Multimedia Interface 等詞彙、HDMI 商業外觀及 HDMI 標識均為 HDMI Licensing Administrator, Inc. 的商標或註冊商標。

經 Dolby Laboratories 授權製造。

Dolby、Dolby Audio 和雙 D 符號是 Dolby Laboratories Licensing Corporation 的商標。

CRESTRON 和 CRESTRON ROOMVIEW 是 Crestron Electronics, Inc. 在美國和其他國家/地區的商標或註冊商標。

Blu-ray 是 Blu-ray Disc Association 的商標。

USB 類型 C® 和 USB-C® 是 USB 開發者論壇的註冊商標。

所有其他品牌和產品名稱都是其個別擁有者的商標或註冊商標。



HDMI®
HIGH-DEFINITION MULTIMEDIA INTERFACE

[Notice] About the MPEG-4 AVC, MPEG-4 Visual license included in this product

1. MPEG AVC

THIS PRODUCT IS LICENSED UNDER THE AVC PATENT PORTFOLIO LICENSE FOR THE PERSONAL USE OF A CONSUMER OR OTHER USES IN WHICH IT DOES NOT RECEIVE REMUNERATION TO (i) ENCODE VIDEO IN COMPLIANCE WITH THE AVC STANDARD ("AVC VIDEO") AND/OR (ii) DECODE AVC VIDEO THAT WAS ENCODED BY A CONSUMER ENGAGED IN A PERSONAL ACTIVITY AND/OR WAS OBTAINED FROM A VIDEO PROVIDER LICENSED TO PROVIDE AVC VIDEO. NO LICENSE IS GRANTED OR SHALL BE IMPLIED FOR ANY OTHER USE. ADDITIONAL INFORMATION MAY BE OBTAINED FROM MPEG LA, L.L.C. SEE [HTTP://WWW.MPEGLA.COM](http://www.mpegla.com)

2. MPEG-4 Visual

THIS PRODUCT IS LICENSED UNDER THE MPEG-4 VISUAL PATENT PORTFOLIO LICENSE FOR THE PERSONAL AND NON-COMMERCIAL USE OF A CONSUMER FOR (i) ENCODING VIDEO IN COMPLIANCE WITH THE MPEG-4 VISUAL STANDARD ("MPEG-4 VIDEO") AND/OR (ii) DECODING MPEG-4 VIDEO THAT WAS ENCODED BY A CONSUMER ENGAGED IN A PERSONAL AND NONCOMMERCIAL ACTIVITY AND/OR WAS OBTAINED FROM A VIDEO PROVIDER LICENSED BY MPEG LA TO PROVIDE MPEG-4 VIDEO. NO LICENSE IS GRANTED OR SHALL BE IMPLIED FOR ANY OTHER USE. ADDITIONAL INFORMATION INCLUDING THAT RELATING TO PROMOTIONAL, INTERNAL AND COMMERCIAL USES AND LICENSING MAY BE OBTAINED FROM MPEG LA, LLC. SEE [HTTP://WWW.MPEGLA.COM](http://www.mpegla.com).

附錄 B 外部資源

下面列出其他規格文件和附件以及本產品手冊中參考的選購軟體應用程式。

各地區網站

全球：<https://www.sharp-nec-displays.com/global/>

亞太地區：<https://www.sharp-nec-displays.com/ap/contact/index.html>

北美洲：<https://www.sharpnecdisplays.us/>

歐洲、俄羅斯、中東地區和非洲：<https://www.sharpnecdisplays.eu/p/hq/en/home.xhtml>

日本：<https://www.sharp-nec-displays.com/jp/>

其他文件

「外部控制」PDF 文件

此文件定義用於透過 RS-232C 或 LAN 外部控制和查詢顯示器的通訊協定。通訊協定使用編碼的二進位，並需要計算檢查總和，而且可以使用這些命令來控制顯示器中的大部分功能。

此文件可從我們在您地區的網站上下載。

軟體

軟體可從我們的網站上下載。

https://www.sharp-nec-displays.com/dl/en/dp_soft/lineup.html

NaViSet Administrator 軟體



此免費軟體是進階且功能強大的網路型控制、監視和資產管理系統，用於 NEC 顯示器和投影機。此軟體適用於 Microsoft Windows 和 macOS。

最新版本的 NaViSet Administrator 軟體可從我們的網站上取得。

附錄 C OSD 控制清單

本章包含：

- ⇒ 「視訊設定」 (在第 66 頁)
- ⇒ 「聲音設定」 (在第 68 頁)
- ⇒ 「設置」 (在第 69 頁)
- ⇒ 「控制設置」 (在第 71 頁)
- ⇒ 「Media Player」 (在第 72 頁)
- ⇒ 「定時」 (在第 73 頁)

預設值可以依要求提供。

視訊設定

視訊	
畫面模式	提供預先配置的視訊設定，適用於可能使用裝置的各種環境，也可以依照您的偏好客製化設定。
HDR 視訊	HDR 格式的視訊設定。(只有在輸入 HDR 訊號時，才可選取。)
動態	高對比視訊設定。
標準	標準設定。
節能	符合「國際能源之星」標準的視訊設定。
會議	適用於視訊會議的視訊設定。
高亮度	最大背光亮度，色溫較高，適用於較明亮的周圍環境。
客製化	可客製化設定。
高階視訊	功能表可用於調整詳細的視訊設定。
長寬比例	選取螢幕影像的長寬比例。如需更多資訊，請參閱本手冊的「設定長寬比例」。 注意： • 輸入 4K 訊號時，無法使用 [縮放]。 • 輸入 FHD 訊號時，無法使用 [縮放]。
標準	將尺寸最大化，而不變更長寬比例。
1:1	以 1 比 1 像素格式顯示影像。(如果輸入解析度高於建議的解析度，則會縮小影像，使其符合螢幕)。
全屏	即使需要變更長寬比例，亦填滿整個螢幕。
縮放	填滿整個螢幕，而不變更長寬比例。 注意： 不會顯示使用中螢幕區域外部之影像的區域。
過掃描	選取影像顯示區域。
自動	會自動設定影像顯示區域。
開	大約 95 % 的影像將會顯示在螢幕上。
關	整個影像會顯示在螢幕區域內。根據訊號而定，此設定可能會在螢幕邊緣產生噪點。 注意： 您搭配使用電腦與 HDMI 輸出時，請將其設定為 [關]。
調光設置	最佳化背光的亮度，同時可以增加對比度並減少用電量。
關	背光未受到控制。
動態背光	根據輸入訊號，自動調整整個螢幕的亮度。
局部調光	根據輸入訊號，自動個別調整 LCD 的每個背光束。

視訊	
色溫	調整整個螢幕的色溫。 低色溫將會導致淡紅色螢幕。高色溫將會讓螢幕帶有藍色。 如果需要進一步調整溫度，則可以調整白點的個別 R/G/B/ 層級。
冷	高色溫設定。螢幕將帶有藍色。
標準	中間設定。
暖	低色溫設定。螢幕將帶有紅色。
原生	關閉色溫調整，且影像顯示會帶有面板的特性。
客製化	可客製化設定。
降噪 * ¹ 、* ²	減少影像噪點。
自適應對比度 * ¹ 、* ²	根據影像，自動調整對比度。如果設定為 [高]，會清楚地顯示影像，但亮度變化可能會不自然。
伽瑪	調整灰階的亮度和其他中間色。(SDR)
原生	伽瑪修正是由 LCD 面板所處理。
2.2	與電腦搭配使用的一般顯示器伽瑪。
2.4	與視訊裝置搭配使用的一般伽瑪設定，例如 DVD 和藍光。
環境光感應	根據室內環境光，自動調整螢幕的亮度。設定為 [開] 時，會根據室內亮度自動調整螢幕的亮度。 注意: 設定為 [開] 時，無法變更 [背光源]。
顏色增強 * ¹ 、* ²	變更影像的顏色和飽和度，以建立更繽紛的影像。
HDR 模式 * ²	當顯示器偵測到 HDR 訊號時，您就可以從 [低]、[中] 和 [高] 選取偏好的伽瑪修正。
背光源	使用背光來調整影像的亮度。 按下 ◀ 和 ▶ 按鈕，以調整亮度。在一般情況下，使用此功能來調整亮度。 注意: 在 [環境光感應] 中選取 [開] 時，無法變更此功能。
對比度	根據輸入訊號，調整影像亮度。按 ◀ 或 ▶ 按鈕進行調整。
黑屏程度	調整黑色亮度。
銳度 * ¹ 、* ²	調整影像的脆度。按 ◀ 或 ▶ 按鈕進行調整。 注意: 根據設定，線條可能會以雙行顯示。在這種情況下，請降低銳度設定。
顏色 * ¹	調整螢幕的顏色密度。 按下 ▶ 按鈕以增加密度，或是按下 ◀ 按鈕以減少密度。
色調 * ¹	在 R0-R50 和 G0-G50 之間調整影像的色調。
重置視頻設置	將「視訊」功能表中的所有設定回復為預設值。

*1: 如經由 DVI/HDMI 轉換纜線的 DVI 訊號、那些不帶 InfoFrame 資訊的訊號和類比 RGB 訊號都不支持。

*2: 不支持 RGB 訊號。

聲音設定

聲音	
聲音模式	為可能使用顯示器的各種環境，設定預先配置的聲音設定，也可以依照您的偏好客製化設定。
標準	標準聲音設定。
音樂	針對音樂播放或會議室中所需的音訊最佳化設定。
電影	零售商店和其他告示板應用程式中清晰的環場音效。
客製化	可客製化設定。
平衡	按下 ► 按鈕，以將音訊訊號移至右側。按下 ◀ 按鈕，以將音訊訊號移至左側。
環繞音效	人為產生環場聲音音訊。
內建揚聲器	針對內建揚聲器輸出配置設定。
自動	當纜線連接至 AUDIO OUT（音訊輸出）端子時，聲音不從揚聲器輸出。
關	聲音不從揚聲器輸出。
開	聲音皆從揚聲器輸出。
數位輸出	選取 S/PDIF 端子的光學數位音訊格式。 RAW ：以 RAW 格式輸出。 PCM ：以 PCM 格式輸出。
音源輸入	選擇當 HDMI 訊號（DVI 訊號等）不包含音訊訊號時，是否使用「音訊輸入」端子的音訊訊號。 HDMI ：使用 HDMI 端子。 音訊輸入 ：使用音訊輸入端子。
聲音延遲	調整音訊輸出的延遲時間。
重置聲音設定	將「聲音」功能表中的所有設定回復為預設值。

設置

設置	
OSD 設置	
語言選擇	選取在 OSD 中使用的語言。
透明度	在 30%、50%、70% 和「關」之間，設定 OSD 功能表的透明度程度。百分比越高，OSD 功能表越透明。
資訊 OSD	顯示或隱藏資訊 OSD。 資訊 OSD 包含當切換輸入或輸入訊號的狀態變更時，在螢幕上顯示的訊息。
省電設置	
啟用或停用顯示器會進入省電模式。	
耗電模式	在「家庭」、「零售」和「辦公室」之間選取模式。 如需更多資訊，請參閱「耗電模式」第 31 頁。
省電設置 *	設定顯示器進入「省電」模式的等待時間。輸入訊號丟失後經過了設定時間 將啟用「省電」功能。
快速啟動	選取 [ON]（開啟）時，顯示器可在偵測到訊號時快速回到 [ON]（開啟）狀態。啟用此選項會增加待機時的用電量。
自動關機 *	開啟 [ON]（開啟）時，如果顯示器超過 4 個小時未操作，顯示器會自動關閉。
輸入源自動切換	
此功能會自動選取具有輸入訊號的輸入端子。 啟用時，此選項可以在套用或遺失訊號時偵測和變更輸入。 按下遙控器上的 INFO（資訊）按鈕，以顯示資訊 OSD 上所選取的輸入端子。	
關	顯示器不會搜尋其他輸入連接上的視訊訊號。
首先檢測	目前輸入有視訊訊號時，顯示器不會搜尋其他輸入連接上的視訊訊號。 如果目前輸入連接沒有視訊訊號，顯示器將會搜尋其他視訊輸入連接上的視訊訊號。如果找到視訊訊號，顯示器將會自動從目前輸入切換至具有使用中視訊來源的輸入。
自定義檢測	可以選取顯示器執行搜尋時所找到的輸入端子。
HDMI 設置	
CEC	使用此功能，可以控制連接至 HDMI 端子的支援 HDMI CEC 裝置。 設定為 [開] 時，會啟用 HDMI CEC。
EDID	設定 HDMI 模式。 模式 0 ：最大解析度是 1920 x 1080 (60 Hz)。 模式 1 ：最大解析度是 3840 x 2160 (30 Hz)。 模式 2 ：最大解析度是 3840 x 2160 (60 Hz)、HDCP 2.2 或 HDR。
視訊範圍	根據視訊訊號來調整要顯示的漸變範圍，以改善影像的白化和黑化效果。
HPD 延遲	使用此功能，可以控制顯示來自 HDMI 端子的視訊的延遲時間。 設定為「關」時，可以減少視訊輸出的延遲時間。但是根據裝置的不同，可能無法輸出視訊。 在這種情況下，請將 [HPD 延遲] 設定為「開」。

設置	
VGA 選項	在輸入 VGA 訊號時啟用。
VGA 模式	根據 VGA 輸入端子所接收的訊號，選取 [RGB] 或 [YPbPr]。
自動調節	自動調整設定，例如影像位置。
水平位置	調整螢幕的水平位置。 按下 ► 按鈕，以將螢幕移至右側，或是按下 ◀ 按鈕，以將其移至左側。
垂直位置	調整螢幕的垂直位置。 按下 ► 以將螢幕移至頂端，或是按下 ◀ 按鈕，以將其移至底端。
時鐘	當螢幕上出現豎線或螢幕左右兩側的大小不同時，請調整此設定。
相位	當水平方向出現噪點、字跡模糊或輪廓不清晰時，請調整此設定。
水平解析度	僅當在 [長寬比例] 中選取 [標準] 時，才可使用此功能在水平方向放大 / 縮小視訊。 注意： 根據輸入訊號而定，此功能可能無法運作。
垂直解析度	僅當在 [長寬比例] 中選取 [標準] 時，才可使用此功能在垂直方向放大 / 縮小視訊。 注意： 根據輸入訊號而定，此功能可能無法運作。
VGA 選項重置	將「VGA 選項」設定回復為預設值。
其他設置	
輸入名稱	重新命名目前顯示的輸入端子。可以使用字母 (A-Z)、數字 (0-9) 和某些符號。
按鍵鎖定設置	禁止使用顯示器控制面板上的按鈕來控制顯示器。 關： 所有按鈕正常運作。 模式 1： 僅電源按鈕和輸入切換功能可運作。 模式 2： 所有按鈕被鎖定。(在待命模式期間僅可使用電源按鈕。)
IR 鎖定設置	禁止使用遙控器來控制顯示器。 關： 所有按鈕正常運作。 模式 1： 僅 POWER (電源) 和 SOURCE (來源) 按鈕可運作。 模式 2： 所有按鈕被鎖定。(在待命模式期間僅可使用電源按鈕。)
電源供應	您可以將電源供應配置為 USB 類型 C 連接埠。 當設定為 [開] 時，會增加用電量。
LED 指示燈	當顯示器開啟 (通常亮藍燈) 時，將其設定為「關」以關閉電源指示燈。
靜音設置	可讓您將顯示器的音訊和視訊輸出靜音。 聲音： 在按下遙控器的 [MUTE] (靜音) 按鈕時，將音訊輸出靜音。 視訊： 在按下遙控器的 [MUTE] (靜音) 按鈕時，將視訊輸出靜音。 聲音 & 視訊： 在按下遙控器的 [MUTE] (靜音) 按鈕時，將音訊和視訊輸出靜音。
影像旋轉	當選取 [開] 時，將影像旋轉 180 度。
溫度管理	顯示器配有熱感測器，當環境溫度超過運行保證溫度時，會顯示警告。如果顯示警告，請關閉顯示器。因為在這樣的環境下使用顯示器，可能會導致故障。 警告訊息： 當內部溫度超過運行保證溫度時，螢幕上會顯示溫度警告。 關閉： 當內部溫度超過運行保證溫度時，會自動關閉顯示器。
訊號資訊	顯示有關輸入訊號的資訊。
顯示器資訊	顯示有關顯示器的資訊。
工廠重置	除了網路以外的所有設定會回復為工廠預設值。

*: 進入省電設定模式或關機前，會出現倒計時訊息。

控制設置

控制設置	
控制介面	注意: 同一時間只能使用一種方法，即 LAN 或 RS-232。
網路	設定網路 (LAN) 控制。
RS-232C	設定 RS-232C 控制。
網路設置	配置顯示器的網路設定。
DHCP	開: 從網路上的 DHCP 伺服器取得網路設定。 關: 設定固定的網路設定。 手動 DNS: 從網路上的 DHCP 伺服器取得網路設定，但會手動設定 DNS。
IP ADDRESS (IP 位址)	將 [DHCP] 設定為 [關] 時，會設定顯示器的 IP 位址。
SUBNET MASK (子網路遮罩)	針對 [DHCP] 選取 [關] 時，設定顯示器連接之網路的子網路遮罩。
DEFAULT GATEWAY (預設閘道)	針對 [DHCP] 選取 [關] 時，設定顯示器連接之網路的預設閘道。
DNS PRIMARY (DNS 主要)	輸入與顯示器連接之網路主要 DNS 伺服器的 IP 位址。 注意: 輸入 [0.0.0.0]，以刪除設定。
DNS SECONDARY (DNS 次要)	輸入與顯示器連接之網路次要 DNS 伺服器的 IP 位址。 注意: 輸入 [0.0.0.0]，以刪除設定。
MAC 位址	顯示顯示器的 MAC 位址。 這無法進行變更。
儲存	儲存設定。
顯示器 ID	設定用於控制的 ID 號碼。 可以設定 1-100 之間的顯示器 ID 號碼。
重置網路設置	將網路設定回復為預設值。

Media Player

Media Player	
USB 播放模式	<p>可以自動播放存儲在 USB 儲存裝置的「NDS_DEMO」資料夾中的相片（靜止影像）、音樂和視訊檔案。</p> <p>您可以選取檔案的類型，以在「USB 播放模式」中播放。</p> <p>注意: 啟用 USB 播放模式 若要在 [設定] 功能表中啟用 [USB 播放模式]、[耗電模式]，必須設定為 [零售]。</p> <p>注意: 開始 USB 播放模式 在下列情況下，會自動開始檔案的播放。</p> <ul style="list-style-type: none">• 已經啟用 USB 播放模式。• USB 儲存裝置存在命名為「NDS_DEMO」的資料夾。• 除了 USB 連接埠以外，沒有任何訊號輸入到端子中。• 有 10 秒鐘或更久時間，使用者未進行操作。 <p>注意: 備忘錄</p> <ul style="list-style-type: none">• 遙控器的「POWER」（電源）、「VOLUME」（音量）和「MUTE」（靜音）按鈕正常運作。如果按下其他按鈕，則會停止播放，並且輸入返回到先前使用的端子。• 移除 USB 儲存裝置時亦會停止播放。• 在「USB 播放模式」下播放時，將顯示器關閉，則下次開啟顯示器時，如果仍連接 USB 儲存裝置，播放將會自動開始。
移除 USB 裝置	在移除 USB 裝置之前，請先選取 [執行]。
警示視窗	設定當播放顯示器不支援的格式或轉碼器的檔案時，是（開）否（關）顯示警示視窗。

定時

定時	
睡眠定時器 *	設定顯示器自動關閉的等待時間。 可以選取關、10 分鐘、15 分鐘、30 分鐘、60 分鐘、90 分鐘、120 分鐘、180 分鐘、240 分鐘。
時間設置	設定當前日期和時間。 注意: 如果在拔除電源線的情況下，將顯示器維持開啟約兩週或更久時間，則時鐘將無法顯示正確的時間。 在此情況下，請再次設定 [時間設置]。
年	設定當前年份。按下遙控器上的 ▲ 或 ▼ 按鈕以切換到當前年份。按下 OK 按鈕 套用變更。
月	設定當前月份。按下遙控器上的 ▲ 或 ▼ 按鈕以切換到當前月份。按下 OK 按鈕 套用變更。
日	設定月份的當前天。按下遙控器上的 ▲ 或 ▼ 按鈕以切換到當前天。按下 OK 按鈕 套用變更。
時間	設定當前時間。選取小時欄位，然後按遙控器上的 ▲ 或 ▼ 按鈕，以切換到當前小時，然後針對分鐘欄位重複此作業。按下 OK 按鈕 套用變更。 注意: 顯示器的時鐘是 24 小時格式。
定時設置 *	建立顯示器的工作排程（請參閱第 42 頁）。 按 ▲、▼、◀、▶ 按鈕，以導覽和變更排程設定。按遙控器上的 OK 按鈕以選取設定。
設置	選取號碼，並按 OK 按鈕以啟用該排程。啟用排程時，號碼旁邊的圓圈會有一個外框。最多可以建立和啟用 7 個排程。按 ◀ 或 ▶ 按鈕，以切換排程號碼。
開機 關機	設定排程的顯示器電源狀態。如果您想要排程在指定時間開啟顯示器，則請選取 [開機]。如果您想要排程在指定時間關閉顯示器，則請選取 [關機]。 設定排程的開始時間。
每天	選擇此選項讓時間表每天重複。 注意: 當選擇 [每天] 時，無法設定 [每週] 和 [星期一 - 星期日]。
每週	啟用或停用使排程每週重複的選項。 啟用 ● - 每週在您從 [星期一 - 星期日] 選擇的相同日期重複排程。 停用 ● - 在您從 [星期一 - 星期日] 選擇的特定日期執行一次排程。
星期一 - 星期日	如果排程只會在某一天執行或是不規則的排程，則請選取此選項。

*: 進入省電設定模式或關機前，會出現倒計時訊息。

附錄 D 製造商的回收和能源資訊

本章包含：

- ⇒ 「舊 NEC 產品的處置」（在第 75 頁）
- ⇒ 「節能」（在第 75 頁）
- ⇒ 「關於與 AV 端子搭配使用的轉換纜線」（在第 76 頁）

我們對於環境保護不遺餘力，且將回收視為公司的首要任務，以盡可能降低對環境的負擔。我們參與開發環境友善產品，並且一向致力於協助定義和遵循代理機構的最新獨立標準，例如 ISO（國際標準化組織）和 TCO（瑞典工會）。

舊 NEC 產品的處置

回收目的是透過重複使用、升級、重建或改造資料讓環境更好。專門回收站確定環境有害元件得到適當地處理和安全地處置。為了確保我們產品的最佳回收處理，當產品到達使用壽命時，我們提供各種回收流程，並基於環保方式提供如何處理產品的建議。在下列網站，可以找到所有處置產品的必要資訊以及回收設備的國家/地區特定資訊：

<https://www.sharpnecdisplays.eu/p/greenvision/en/greenvision.xhtml>（歐洲）

<https://www.sharp-nec-displays.com/jp/>（日本）

<https://www.sharpnecdisplays.us/>（美國）。

保護個人資訊：顯示器上可能會保存個人可識別資訊，如IP 位址。轉讓或廢棄顯示器前，請執行網路重置功能以清除此資料。

節能

此顯示器具備進階節能功能。「顯示電源管理」訊號傳送至顯示器時，會啟用「節能」模式。顯示器會進入單一「節能」模式。如需其他資訊，請造訪：

<https://www.sharpnecdisplays.us/>（美國）

<https://www.sharpnecdisplays.eu/p/hq/en/home.xhtml>（歐洲）

<https://www.sharp-nec-displays.com/global/index.html>（全球）

針對 ErP 需求/針對 ErP（網路待命）需求：

下列情況除外：

[耗電模式] 設定為 [零售模式] 或 [辦公室模式]。

[快速啟動] 設定為 [開]。

[輸入源自動切換] 設定為 [首先檢測] 或 [自定義檢測]。

[電源供應] 設定為 [開]。

用電量（閃紅燈）：2.0 W 或以下。

電源管理功能的時間：60 秒（預設設定）。

用電量（亮紅燈）：0.5 W 或以下。

電源管理功能的時間：3 分鐘（預設設定）。

WEEE 標記（European Directive 2012/19/EU 和修正案）



使用過產品的處置：歐盟內部

每個「成員狀態」中實作的全歐盟法規，都要求必須與一般家用垃圾分開處置帶有該標記（左）的使用過用電和電子產品。這包含顯示器和用電附件，例如訊號纜線或電源線。處置這類產品時，請遵循地方當局的指引，或要求您購買產品的商店，適用時，請遵循您可能具有的適用法規或合約。用電和電子產品上的這個標記可能只會套用至目前「歐盟成員狀態」，適用時，請遵循您可能具有的適用法規或合約。用電和電子產品上的這個標記可能只會套用至目前「歐盟成員狀態」。



歐盟外部

如果您想要在歐盟外部處置使用過用電和電子產品，請連絡您的地方當局，並詢問正確的處置方法。



對於歐盟：帶十字叉的帶輪垃圾桶表示不可將廢舊電池投入一般家庭垃圾中！廢舊電池設有單獨的收集系統，按法規進行妥善處理和再利用。

根據EU directive 2006/66/EC，電池不可處理不當。應由當地服務商分類收集。

關於與 AV 端子搭配使用的轉換纜線

使用市售視訊纜線，其一端端頭帶有 4 觸點迷你插孔（ $\phi 3.5\text{ mm}$ ），可將轉換纜線連接至 AV 端子。
請事先檢查纜線的接線規格，然後選擇合適的纜線。

注意： *4 觸點迷你插孔纜線可能存在不同的接線規格。

號碼	訊號
1	視訊
2	音訊（左）
3	音訊（右）
4	GND

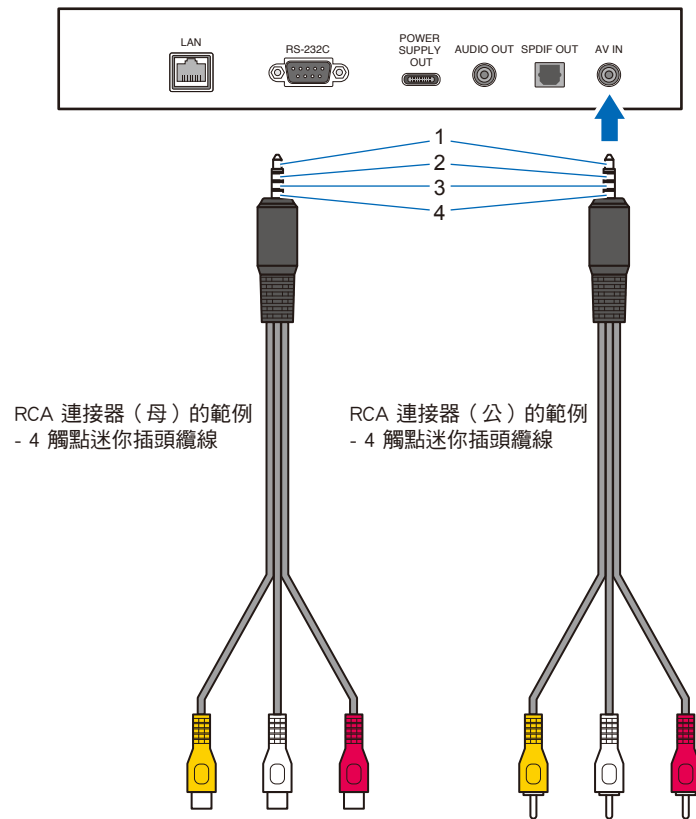

台灣ROHS (帶遙控器)

單元	限用物質及其化學符號					
	鉛 (Pb)	汞 (Hg)	鎘 (Cd)	六價鉻 (Cr+6)	多溴聯苯 (PBB)	多溴二苯醚 (PBDE)
液晶面板	—	○	○	○	○	○
電路板	—	○	○	○	○	○
遙控器	○	○	○	○	○	○
喇叭	○	○	○	○	○	○
金屬外殼	○	○	○	○	○	○
備考1. “○” 係指該項限用物質之百分比含量未超出百分比含量基準值。 備考2. “—” 係指該項限用物質為排除項目。						